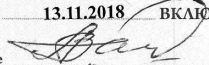
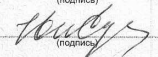

**Преобразователь  
весоизмерительный  
взрывобезопасный  
ТВИ–025**

**Руководство по эксплуатации**

Версия программного обеспечения  
1.X

**ТЖКФ.408843.1378 РЭ**

<b>ТАМОЖЕННЫЙ СОЮЗ</b>	
<b>СЕРТИФИКАТ СООТВЕТСТВИЯ</b>	
<b>ЕАС</b>	№ TC RU C-RU.ГБ05.B.00238
	Серия RU № 0067521
<b>ОРГАН ПО СЕРТИФИКАЦИИ</b>	НАИО "Центр по сертификации взрывозащищенного и рудничного электрооборудования", 115230, Москва, Электродлитный проезд, д. 1, корп. 4, комната № 9 (юридический); РФ, 140004, Московская обл., г. Люберцы, ВУГИ, ОАО "Завод "ЭКОМАШ" (фактический), тел. /факс: +7 (495) 554-2494, E-mail: zalogin@esve.ru. Аттестат (рег. № РОСС RU.0001.11ГБ05) выдан 09.08.2011 Федеральным агентством по техническому регулированию и метрологии. Приказ об аккредитации Федеральной службы по аккредитации № 2860 от 13.08.2012
<b>ЗАЯВИТЕЛЬ</b>	Закрытое акционерное общество "Весоизмерительная компания «Тензо-М", РФ, 140050, Московская обл., п. Красково, ул. Вокзальная, 38. ОГРН: 1025003210627. Телефон: +7 (495) 745-30-30; факс: +7 (495) 501-80-22. E-mail: tenso@tenso-m.ru.
<b>ИЗГОТОВИТЕЛЬ</b>	Закрытое акционерное общество "Весоизмерительная компания «Тензо-М", РФ, 140050, Московская обл., п. Красково, ул. Вокзальная, 38.
<b>ПРОДУКЦИЯ</b>	Преобразователи весоизмерительные взрывобезопасные ТВИ-003/05Д, ТВИ-024, ТВИ-025 (ТУ 4221-075-18217119-2007), датчики сило- и весоизмерительные тензорезисторные серий М, Н, Т, С (ТУ 4273-066-18217119-2007), коробка соединительная БКСВ-4-1 с маркировками взрывозащиты согласно приложению (см. бланки №№ 0054603, 0054604, 0054605). Серийный выпуск.
<b>КОД ТН ВЭД ТС</b>	8423 90 000 1
<b>СООТВЕТСТВУЕТ ТРЕБОВАНИЯМ</b>	Технического регламента Таможенного союза ТР ТС 012/2011 «О безопасности оборудования для работы во взрывоопасных средах»; ГОСТ Р 51330.0-99 (МЭК 60079-0-98) Электрооборудование взрывозащищенное. Часть 0. Общие требования; ГОСТ 30852.0-2002 (МЭК 60079-0:1998) Электрооборудование взрывозащищенное. Часть 0. Общие требования; ГОСТ Р 51330.10-99 (МЭК 60079-11-99) Электрооборудование взрывозащищенное. Часть 11. Искробезопасная электрическая цепь i; ГОСТ 30852.10-2002 (МЭК 60079-11:1999) Электрооборудование взрывозащищенное. Часть 11. Искробезопасная электрическая цепь i.
<b>СЕРТИФИКАТ ВЫДАН НА ОСНОВАНИИ</b>	Протокола испытаний № 376.2013-Т от 07.10.2013 ИЛ ЦСВЭ (рег. № РОСС RU.0001.21ГБ04, срок действия с 05.08.2011 по 21.10.2014); Акта о результатах анализа состояния производства № 163-А/13 от 16.09.2013 ОС ЦСВЭ (рег. № РОСС RU.0001.11ГБ05, срок действия с 09.08.2011 по 28.07.2015).
<b>ДОПОЛНИТЕЛЬНАЯ ИНФОРМАЦИЯ</b>	Схема сертификации 1с. Сертификат действителен с приложением на 3-х листах. Инспекционный контроль – 2014 г., 2015 г., 2016 г., 2017 г.
<b>СРОК ДЕЙСТВИЯ С</b>	13.11.2013 ПО 13.11.2018 <b>ВКЛЮЧИТЕЛЬНО</b>
<b>М.П.</b> Руководитель (уполномоченное лицо) органа по сертификации	 (подпись) А.С. Залогин (инициалы, фамилия)
<b>М.П.</b> Эксперт (эксперт-аудитор) (эксперты (эксперты-аудиторы))	 (подпись) Ю.Д. Жуковин (инициалы, фамилия)

## СОДЕРЖАНИЕ

1.	Общие указания .....	5
2.	Назначение .....	5
3.	Технические характеристики.....	8
4.	Требования к маркировке .....	10
5.	Обеспечение взрывобезопасности .....	12
6.	Указания мер безопасности.....	13
7.	Внешний вид Преобразователя.....	14
8.	Подготовка к работе.....	18
9.	Обеспечение взрывобезопасности при монтаже .....	19
10.	Включение Преобразователя.....	19
11.	Режимы работы .....	20
12.	Измерение веса брутто/нетто (автотара) .....	20
13.	Суммирование веса (автосумма) .....	21
14.	Счётный режим .....	22
14.5.	Пробное взвешивание.....	22
14.6.	Определение количества предметов.....	24
15.	<b>Сервисный режим</b> .....	<b>24</b>
15.7.	Свойства .....	26
15.8.	Просмотр параметров .....	27
15.9.	Текущий код АЦП.....	27
15.10.	Юстировка .....	27
15.11.	Фискальная память.....	28
16.	Установка параметров ETHERNET Преобразователя .....	28
17.	Связь с Преобразователем по ETHERNET .....	42
18.	Обеспечение взрывобезопасности при эксплуатации .....	43
19.	Ремонт взрывозащищённого оборудования .....	44
20.	Транспортирование и хранение.....	44
21.	Приложение 1 .....	45
21.1.	Схема определения максимального выходного напряжения и максимального выходного тока блока питания ТВИ-025БПА для линии питания и интерфейса при технических осмотрах.....	45
21.2.	Схема определения максимального выходного напряжения и максимального выходного тока измерительного блока ТВИ-025ВТ для линии питания датчиков весоизмерительных при технических осмотрах .....	46
21.3.	Схема подключения ТВИ-025 .....	47

<b>22. Приложение 2</b> .....	<b>48</b>
22.1. Назначение контактов разъёма ТВИ-025ВТ для подключения датчика весоизмерительного .....	48
22.2. Назначение контактов разъёма ТВИ-025ВТ для подключения питания и интерфейса .....	49
22.3. Назначение контактов разъёма ТВИ-025БПА для подключения терминала .....	49
<b>23. Приложение 3</b> .....	<b>50</b>
23.1. Кабель соединительный ТВИ-025БПА<->ТВИ-025ВТ. Схема электрическая принципиальная .....	50
23.2. Кабель соединительный ТВИ-025БПА<->ТВИ-025ВТ. Таблица цепей .....	51
<b>24. Приложение 4</b> .....	<b>52</b>
24.1. Кодировка сообщений об ошибках .....	52

## **1. Общие указания**

1.1. Настоящее Руководство по эксплуатации (далее по тексту — Руководство) описывает порядок работы с преобразователем весоизмерительным взрывобезопасным ТВИ-025 (далее по тексту — Преобразователь) с версией программного обеспечения (ПО) **1.X**.

1.2. Перед эксплуатацией Преобразователя внимательно ознакомьтесь с настоящим Руководством.

Эксплуатация Преобразователя должна производиться в строгом соответствии с Руководством.

1.3. Преобразователь не относится к самостоятельным изделиям и является составной частью тензометрических весоизмерительных систем.

1.4. Если Преобразователь поставляется отдельно (не в составе весов), то вместе с Руководством в комплект поставки вкладывается руководство по юстировке (далее по тексту — РЮ), в котором описывается порядок настройки режимов работы и юстировка Преобразователя.

1.5. Настоящее Руководство должно постоянно находиться с Преобразователем. В случае передачи Преобразователя другому пользователю Руководство подлежит передаче вместе с Преобразователем (весаами, в которых Преобразователь установлен).

## **2. Назначение**

2.1. Преобразователь предназначен для применения в составе весоизмерительных систем, находящихся во взрывоопасной зоне или помещении, и обеспечивает:

- измерения веса в составе весоизмерительных систем, с выборкой веса тары в ручном режиме и одновременного отображения массы нетто (N) и брутто (B);
- суммирования измеренных значений веса в ручном или автоматическом режиме;
- подсчета числа предметов по их весу;
- обмен информацией с внешними устройствами по каналу ETHERNET в соответствии со стандартным протоколом ЗАО «ВИК «ТЕНЗО-М» или в соответствии с протоколом «6.43».

2.2. Преобразователь состоит из двух частей: весового терминала (далее по тексту — ВТ) и блока питания с адаптером (далее по тексту — БПА).

2.3. ВТ Преобразователя с выходными искробезопасными электрическими цепями « $i$ » имеет уровень и вид взрывозащиты **0ExialIBT6**, соответствует ГОСТ Р 51330.0-99 (МЭК 60079-0-98), ГОСТ 30852.0-2002 (МЭК 60079-0:1998), ГОСТ Р 51330.10-99 (МЭК 60079-1-99) и ГОСТ 30852.10-2002 (МЭК 60079-11:1999).

БПА Преобразователя с выходными искробезопасными электрическими цепями « $i$ » имеет уровень и вид взрывозащиты **[Exia]IB**, соответствует ГОСТ Р 51330.0-99 (МЭК 60079-0-98), ГОСТ 30852.0-2002 (МЭК 60079-0:1998), ГОСТ Р 51330.10-99 (МЭК 60079-1-99) и ГОСТ 30852.10-2002 (МЭК 60079-11:1999).

Степень защиты оболочек (корпусов) ВТ и БПА Преобразователя — IP65 по ГОСТ 14254-96 (МЭК 529-89).

**ВНИМАНИЕ!!! При эксплуатации Преобразователя следует соблюдать особые условия:**

- **В качестве весоизмерительного датчика, подключаемого к ВТ, могут быть использованы тензометрические датчики производства ЗАО «ВИК «ТЕНЗО-М» или других производителей, имеющие сертификат соответствия Системы сертификации ГОСТ Р для применения во взрывоопасных газовых смесях категории IIB.**
- **Искробезопасные параметры  $U_i$  и  $I_i$  датчиков не должны быть меньше искробезопасных параметров  $U_0$  и  $I_0$ , указанных в п.3.13.1, стр. 8 Руководства. Искробезопасные параметры  $C_i$  и  $L_i$  датчиков в сумме с ёмкостью и индуктивностью линии связи не должны превышать, соответственно, искробезопасные параметры  $C_0$  и  $L_0$ , указанные в п. 3.13.1, стр. 8 Руководства.**
- **Датчики должны удовлетворять требованиям п. 7.3.72 «Правил устройства электроустановок» (ПУЭ) и устанавливаться во взрывоопасных зонах, помещениях и наружных установках в соответствии с главой 7.3 ПУЭ и другими директивными документами, регламентирующими применение электрооборудования во взрывоопасных зонах.**

2.4. БПА Преобразователя устанавливается вне взрывоопасной зоны и предназначен для питания ВТ напряжением постоянного тока с искробезопасными параметрами и связи ВТ с внешними устройствами по каналу ETHERNET.

2.5. ВТ Преобразователя устанавливается во взрывоопасной зоне и предназначен для:

- питания весоизмерительных датчиков;
- преобразования сигнала весоизмерительных датчиков в цифровой код;
- отображения результатов взвешивания;
- обмена информацией с внешними устройствами через адаптер ETHERNET БПА.

2.6. В комплекте с Преобразователем могут применяться серийно изготавливаемые весоизмерительные датчики.

2.7. Электрические параметры весоизмерительных датчиков должны быть совместимы с параметрами Преобразователя, приведенными в п. 3.9, стр. 8 Руководства.

2.8. **Дополнительные требования** к весоизмерительным датчикам указаны в **особых условиях эксплуатации** Преобразователя, приведенных в п. 2.3 на стр. 6 Руководства.

### 3. Технические характеристики

3.1. Нелинейность передаточной характеристики, %, не более .....	0,001
3.2. Предел допускаемой абсолютной погрешности, приведенной ко входу, мкВ/В: в интервале от 0 до 3 мВ/В .....	$\pm 0,30$
3.3. Среднеквадратичное отклонение случайной составляющей погрешности, %, не более.....	0,01
3.4. Диапазон рабочего коэффициента преобразования (РКП), мВ/В .....	$-3 \div +3$
3.5. Минимальный входной сигнал на одно поверочное деление $e$ , мкВ .....	0,25
3.6. Класс точности весового оборудования, для использования в котором предназначен Преобразователь (по ГОСТ Р 53228-2008, ГОСТ OIML R 76-1-2011) .....	III (средний)
3.7. Максимальное число поверочных делений $n$ (по ГОСТ Р 53228-2008, ГОСТ OIML R 76-1-2011).....	5000
3.8. Тип датчика весоизмерительного, подключаемого к ТВИ-025ВТ .....	тензорезисторный
3.9. Напряжение питания датчика весоизмерительного постоянное, В .....	4,75÷5,25
3.10. Минимальное эквивалентное сопротивление подключаемых датчиков весоизмерительных, Ом.....	40
3.11. Тип линии связи «ТВИ-025ВТ<->датчик» .....	шестипроводная
3.12. Максимальная длина линии связи «ТВИ-025ВТ<->датчик», м .....	30
3.13. Максимальные выходные и входные параметры искробезопасных цепей ТВИ-025ВТ:	
3.13.1. На разъеме для подключения датчика весоизмерительного:	
— выходное напряжение ( $U_0$ ), В .....	10,0
— выходной ток ( $I_0$ ), А .....	0,4
— внешняя емкость ( $C_0$ ), мкФ .....	2,0
— внешняя индуктивность ( $L_0$ ), мГн .....	1,5
3.13.2. На разъеме для подключения к ТВИ-025БПА (питание и интерфейс):	
— входное напряжение ( $U_i$ ), В .....	10,0
— входной ток ( $I_i$ ), А .....	0,4
— внутренняя емкость ( $C_i$ ), пФ .....	100
— внутренняя индуктивность ( $L_i$ ), мкГн.....	20



- 3.14. Максимальные выходные параметры искробезопасных цепей ТВИ-025БПА
- 3.14.1. На разъеме для подключения к ТВИ-025ВТ (питание и интерфейс):
- выходное напряжение ( $U_0$ ), В ..... 10,0
  - выходной ток ( $I_0$ ), А ..... 0,35
  - внешняя емкость ( $C_0$ ), мкФ ..... 18,0
  - внешняя индуктивность ( $L_0$ ), мГн ..... 1,5
- 3.15. Тип линии связи «ТВИ-025БПА<->ТВИ-025ВТ» .....шестипроводная
- 3.16. Максимальная длина линии связи «ТВИ-025БПА<->ТВИ-025ВТ», м ..... 200
- 3.17. Тип индикатора ТВИ-025ВТ .....светодиодный
- 3.18. Количество строк индикатора ТВИ-025ВТ ..... 2
- 3.19. Количество разрядов индикации веса ..... 6/7
- 3.20. Размер символа индикатора, мм .....  $4,8 \times 9,0$
- 3.21. Интерфейс для связи ТВИ-025 с внешними устройствами .....ETHERNET
- 3.22. Протокол обмена по интерфейсу ETHERNET ..... «6.43», «Тензо-М»
- 3.23. Время прогрева ТВИ-025, не более, мин ..... 10
- 3.24. Параметры электропитания ТВИ-025БПА:
- напряжение питания переменного тока, В ..... 187÷242
  - частота напряжения питания, Гц ..... 49÷51
  - качество электропитания по ГОСТ 13109-97 нормально допустимое
  - потребляемая мощность, не более, Вт ..... 10
- 3.25. Электромагнитная совместимость: ..... в соответствии с МЭК 61000
- 3.26. Диапазон рабочих температур, °С ..... от -30 до +40
- 3.27. Относительная влажность при температуре 35°C, %, не более ..... 95
- 3.28. Атмосферное давление, кПа .....  $84 \div 107$
- 3.29. Материал корпусов (оболочек) ТВИ-025БПА и ТВИ-025ВТ ..... нерж. сталь
- 3.30. Степень защиты оболочек ТВИ-025БПА и ТВИ-025ВТ по ГОСТ 14254-96 (МЭК 529-89) ..... IP65
- 3.31. Габаритные размеры ТВИ-025БПА, мм .....  $270 \times 190 \times 60$
- 3.32. Масса ТВИ-025БПА, не более, кг ..... 2,2
- 3.33. Габаритные размеры ТВИ-025ВТ, мм .....  $245 \times 175 \times 50$
- 3.34. Масса ТВИ-025ВТ, не более, кг ..... 1,2
- 3.35. Полный срок службы ТВИ-025, лет ..... 10

#### 4. Требования к маркировке

4.1. На передней панели (лицевой) ВТ должны быть нанесены следующие обозначения:

- условное обозначение прибора;
- товарный знак или наименование предприятия-изготовителя;
- серийный номер прибора;
- диапазон рабочих температур;
- надписи, поясняющие назначение клавиатуры управления;
- степень защиты оболочки по ГОСТ 14254-96 (МЭК 529-89) — **IP 65**;
- маркировка взрывозащиты по ГОСТ Р 51330.0-99 (МЭК 60079-0-98) (ГОСТ 30852.0-2002 (МЭК 60079-0:1998)) — **0ExialIBT6 X**;
- специальный знак взрывобезопасности ТР ТС 012/2011 — «**Ex**»;
- Предупредительные надписи согласно ГОСТ Р 51330.0-99 (МЭК 60079-0-98) (ГОСТ 30852.0-2002 (МЭК 60079-0:1998)):

**«ОТКРЫВАТЬ, ОТКЛЮЧИВ ОТ СЕТИ!!!»**

и

**«РАЗЪЕДИНЯТЬ, ОТКЛЮЧИВ ОТ СЕТИ!!!».**

4.2. Также на лицевой панели ВТ должны быть таблички, соответствующие искробезопасным цепям ВТ.

Взаимное расположение отдельных маркировочных табличек должно совпадать с взаимным расположением соответствующих этим табличкам разъемов, расположенных на нижней стороне ВТ.

На этих табличках должны быть нанесены надписи согласно ГОСТ 51130.10-99 (МЭК 60079-11-99) (ГОСТ 30852.10-2002 (МЭК 60079-11:1999)):

- На табличке, соответствующей разъёму для подключения кабеля питания и интерфейса ВТ:  
**«ПИТАНИЕ ВТ;  $U_i=10,0$  В;  $I_i=0,4$  А;  $C_i=100$  пФ;  $L_i=20$  мкГн»**
- На табличке, соответствующей разъёму для подключения кабеля датчика весоизмерительного:  
**«ТЕНЗОДАТЧИК;  $U_o=10,0$  В;  $I_o=0,4$  А;  $C_o=2,0$  мкФ;  $L_o=0,4$  мГн»**

4.3. На передней панели (лицевой) БПА должны быть нанесены следующие обозначения:

- условное обозначение прибора;
- товарный знак или наименование предприятия-изготовителя;
- серийный номер прибора;
- диапазон рабочих температур;
- степень защиты оболочки по ГОСТ 14254-96 (МЭК 529-89) — **IP 65**;
- маркировка взрывозащиты по ГОСТ Р 51330.0-99 (МЭК 60079-0-98) (ГОСТ 30852.0-2002 (МЭК 60079-0:1998)) — **[Exia]IIB**;
- специальный знак взрывобезопасности ТР ТС 012/2011 — **«Ex»**;
- Предупредительные надписи согласно ГОСТ Р 51330.0-99 (МЭК 60079-0-98) (ГОСТ 30852.0-2002 (МЭК 60079-0:1998)):

**«ОТКРЫВАТЬ, ОТКЛЮЧИВ ОТ СЕТИ!!!»**

и

**«РАЗЪЕДИНЯТЬ, ОТКЛЮЧИВ ОТ СЕТИ!!!».**

4.4. Также на лицевой панели БПА должны быть таблички, соответствующая искробезопасным и не искробезопасным цепям БПА.

Взаимное расположение отдельных маркировочных табличек должно совпадать с взаимным расположением соответствующих этим табличкам разъёмов, расположенных на нижней стороне БПА.

На табличке, соответствующей искробезопасным электрическим цепям БПА, должны быть нанесены надписи согласно ГОСТ 51130.10-99 (МЭК 60079-11-99) (ГОСТ 30852.10-2002 (МЭК 60079-11:1999)):

- На табличке, соответствующей разъёму для подключения кабеля питания и интерфейса ВТ:

**«ПИТАНИЕ ВТ;  $U_0=10,0$  В;  $I_0=0,35$  А;  $C_0=18$  мкФ;  $L_0=0,7$  мГн»**

На табличках, соответствующих не искробезопасным электрическим цепям БПА, должны быть нанесены следующие надписи:

- На табличке, соответствующей разъёму для подключения кабеля интерфейса ETHERNET для связи Преобразователя с внешними устройствами:  
**«ETHERNET»**

- На табличке, соответствующей кабелю для подключения сетевого питания:

**«СЕТЬ; 220 В, 50 Гц»**

- На табличке, соответствующей соединителю для подключения заземления:

**Знак заземления по ГОСТ 21130-75.**

## 5. Обеспечение взрывобезопасности

5.1. ТВИ-025ВТ Преобразователя устанавливается во взрывоопасной зоне, ТВИ-025БПА Преобразователя устанавливается вне взрывоопасной зоны, поэтому исполнение функциональных узлов преобразователя весового ТВИ-025, обеспечивающих взрывобезопасность, в целом соответствует требованиям ГОСТ 51130.10-99 (МЭК 60079-11-99) (ГОСТ 30852.10-2002 (МЭК 60079-11:1999)).

5.2. Взрывозащищенность Преобразователя обеспечивается видами взрывозащиты: «искробезопасная электрическая цепь  $i$ » по ГОСТ 51130.10-99 (МЭК 60079-11-99) (ГОСТ 30852.10-2002 (МЭК 60079-11:1999)) и выполнением конструкции ТВИ-025ВТ в соответствии с требованиями ГОСТ Р 51330.0-99 (МЭК 60079-0-98) (ГОСТ 30852.0-2002 (МЭК 60079-0:1998)).

5.3. Вид взрывозащиты «искробезопасная электрическая цепь  $i$ » достигается за счёт:

- ограничения выходных параметров электрических цепей барьеров искрозащиты ТВИ-025БПА (см. п. 3.14, стр. 9 Руководства) и ограничения внутренних параметров электрических цепей ТВИ-025ВТ (см. п. 3.13, стр. 8 Руководства) до искробезопасных значений, а также применением гальванической развязки от сети переменного тока (с помощью трансформаторов) и от внешних устройств (с помощью оптронов), что соответствует требованиям ГОСТ 51130.10-99 (МЭК 60079-11-99) (ГОСТ 30852.10-2002 (МЭК 60079-11:1999)) и подтверждено результатами испытаний;
- особыми условиями эксплуатации, которые приведены в п. 2.3 на стр. 6 Руководства и отмечены знаком «X», стоящим после маркировки взрывозащиты ТВИ-025ВТ Преобразователя;
- покрытием печатных плат и электрорадиоэлементов электроизоляционным лаком;
- отделением в печатных платах экраном шириной не менее 1,5 мм проводников искробезопасных цепей, гальванически связанных с искроопасными цепями;
- разделением искроопасных и искробезопасных жгутов, которые выполнены из проводов с изоляцией синего цвета;
- наличием на лицевых панелях ТВИ-025ВТ и ТВИ-025БПА предупредительных надписей **«ОТКРЫВАТЬ, ОТКЛЮЧИВ ОТ СЕТИ!!!»** и **«РАЗЪЕДИНЯТЬ, ОТКЛЮЧИВ ОТ СЕТИ!!!»**.

5.4. Максимальное значение температуры частей и корпуса ТВИ-025ВТ не превышает 85°C, что соответствует требованиям ГОСТ Р 51330.0-99 (МЭК 60079-0-98) (ГОСТ 30852.0-2002 (МЭК 60079-0:1998)) для температурного класса электрооборудования Т6 и подтверждено результатами испытаний.

5.5. Высокая механическая прочность корпусов ТВИ-025БПА и ТВИ-025ВТ соответствуют требованиям ГОСТ Р 51330.0-99 (МЭК 60079-0-98) (ГОСТ 30852.0-2002 (МЭК 60079-0:1998)), что подтверждено результатами испытаний.

## 6. Указания мер безопасности

6.1. **ВНИМАНИЕ!!!** Перед включением Преобразователя следует внимательно ознакомиться с маркировкой уровня и вида взрывозащиты на лицевых панелях ВТ и БПА и предупредительными надписями, находящимися на лицевых панелях ВТ и БПА.

6.2. К работе с Преобразователем допускаются лица, изучившие настоящее Руководство и прошедшие соответствующий инструктаж по «Межотраслевым правилам по охране труда (правилам техники безопасности) при эксплуатации электроустановок» (ПТБ).

6.3. Эксплуатация Преобразователя должна осуществляться по правилам, соответствующим «Правилам эксплуатации электроустановок потребителей» (ПЭЭП) и «Правилам устройства электроустановок» (ПУЭ).

## 7. Внешний вид Преобразователя

На Рис. 7.1 изображён внешний вид ВТ Преобразователя спереди.



Рис. 7.1. Внешний вид ВТ Преобразователя спереди.

На Рис. 7.2 изображён внешний вид ВТ Преобразователя со стороны панели разъёмов.

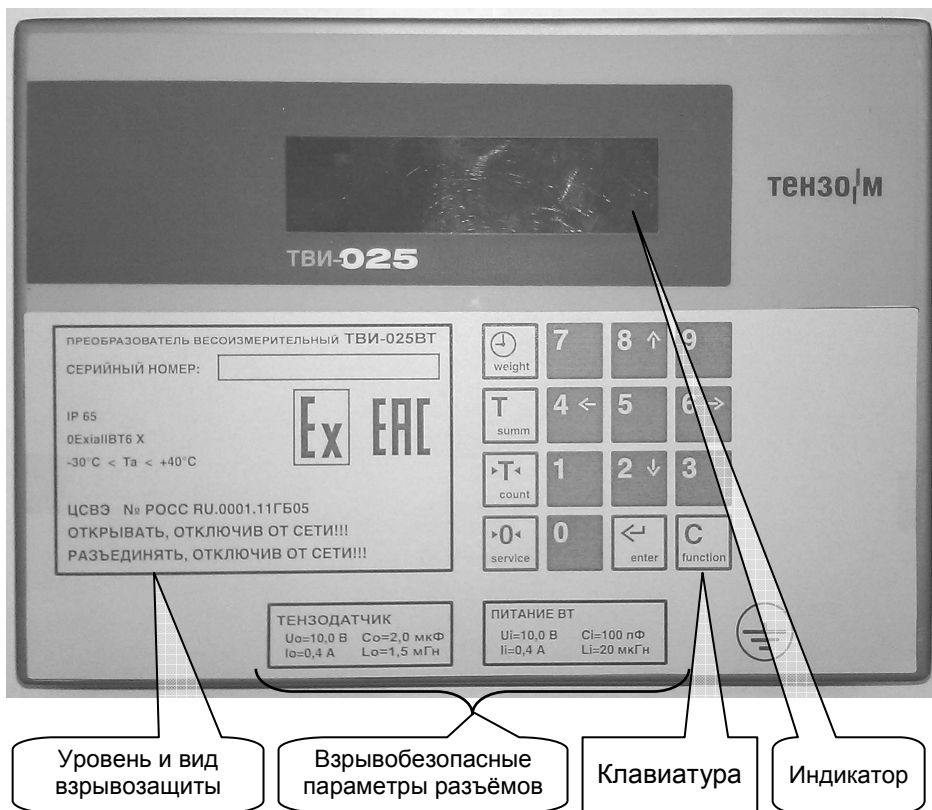

Рис. 7.2. Внешний вид ВТ Преобразователя со стороны панели разъёмов.

На Рис.7 .3 изображён внешний вид БПА Преобразователя спереди.



Рис.7 .3. Внешний вид БПА Преобразователя спереди.



На Рис. 7.4 изображён внешний вид БПА Преобразователя со стороны панели разъёмов и гермовводов.

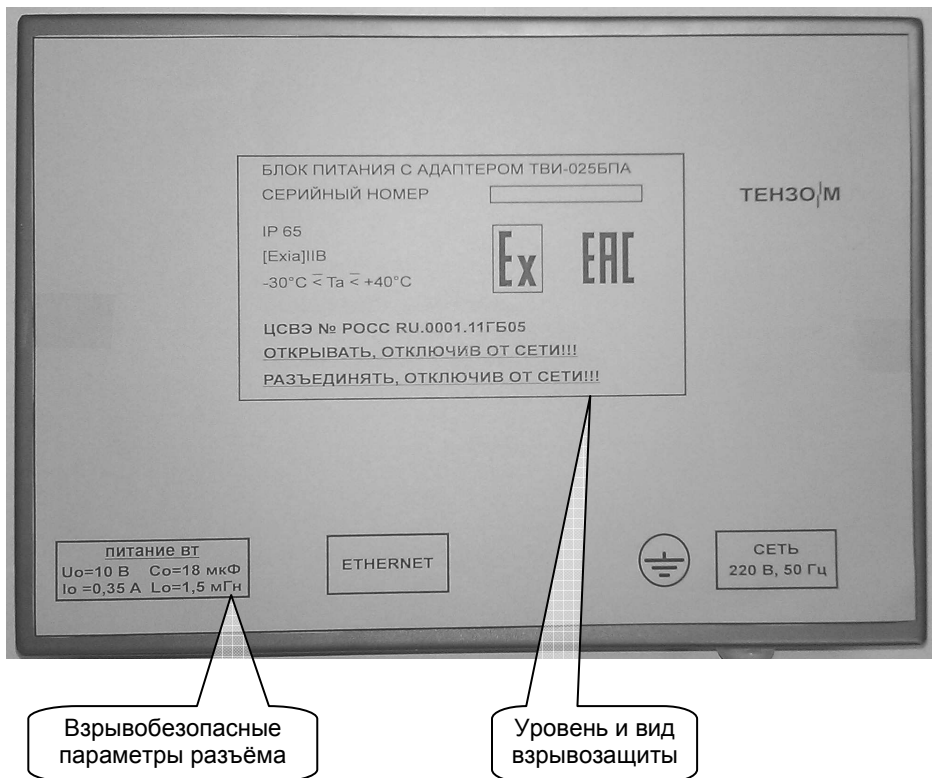

Рис. 7.4. Внешний вид БПА Преобразователя со стороны панели разъёмов и гермовводов.

## 8. Подготовка к работе

**Проверьте правильность и комплектность поставки Преобразователя и внимательно ознакомьтесь с надписями на маркировочных табличках и уровнем и видом взрывозащиты.**

**Запрещается сборка и разборка Преобразователя при включенном напряжении питания!!!**

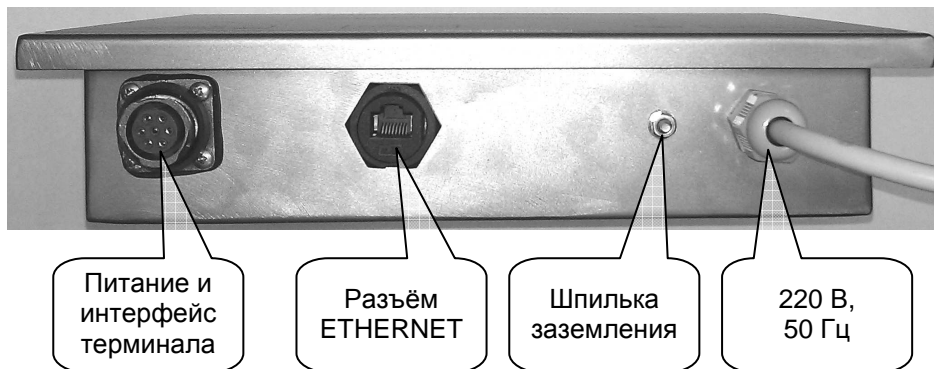
**Запрещается подключение и отключение кабеля датчика весоизмерительного, кабеля линии связи «ТВИ-025БПА<->ТВИ-025ВТ» и кабеля интерфейса ETHERNET при включенном напряжении питания!!!**

**В случае самостоятельного изготовления кабеля для подключения датчика весоизмерительного и/или кабеля питания и интерфейса между ТВИ-025БПА<->ТВИ-025ВТ необходимо обеспечить соблюдение параметров искробезопасности, указанных в разделе 2.3 (стр. 6) и п.п. 3.13.1 (стр. 8), 3.13.2 (стр. 8) и 3.14.1 (стр. 9).**

**Запрещается включать Преобразователь без заземления!!!**

8.1. Схема подключения Преобразователя ТВИ-025 приведена в разделе 21.3 на стр. 47 настоящего Руководства.

8.2. Назначение контактов разъёма для подключения датчика весоизмерительного и контактов разъёмов для связи ТВИ-025БПА<->ТВИ-025ВТ приведено в разделах 22.1 (стр. 48), 22.2 (стр. 49) и 22.3 (стр. 49).

8.3. Схема кабеля питания и интерфейса между ТВИ-025БПА<->ТВИ-025ВТ приведена в разделе 23.1 на стр. 50.

8.4. Соединить измерительный блок ТВИ-025ВТ и блок питания терминала ТВИ-025БПА кабелем питания и интерфейса.

8.5. Подключить кабель от грузоприёмного устройства весоизмерительной системы к разъёму для подключения датчика весоизмерительного ТВИ-025ВТ (см. Рис. 7.2 на стр. 15).

8.6. Если предполагается связь Преобразователя с локальной сетью, подключите кабель ETHERNET к соответствующему разъёму ТВИ-025БПА (см. Рис. 7.4 на стр. 17).

8.7. Подключите ТВИ-025ВТ и ТВИ-025БПА к цепям заземления через соответствующие шпильки (см. Рис. 7.2, стр. 15 и Рис. 7.4, стр. 17).

8.8. Подключите грузоприёмное устройство весоизмерительной системы к цепи заземления и соедините его с заземляющей шпилькой ТВИ-025ВТ (см. Рис. 7.2, стр. 15).

8.9. Подключите Преобразователь к сети напряжения питания переменного тока 220 В, 50 Гц.

## 9. Обеспечение взрывобезопасности при монтаже

9.1. **ВНИМАНИЕ!!!** Перед монтажом Преобразователя следует внимательно ознакомиться с маркировкой уровня и вида взрывозащиты на лицевых панелях ТВИ-025ВТ и ТВИ-025БПА и предупредительными надписями, находящимися на лицевых панелях ВТ и БПА.

9.2. **ВНИМАНИЕ!!!** Запрещается эксплуатировать Преобразователь без заземления.

9.3. При монтаже Преобразователя необходимо руководствоваться настоящим Руководством, «Правилами эксплуатации электроустановок потребителей» (ПЭЭП), «Межотраслевым правилам по охране труда (правилам техники безопасности) при эксплуатации электроустановок» (ПТБ) и «Правилами устройства электроустановок» (ПУЭ).

9.4. Ёмкость и индуктивность линии связи «ТВИ-025БПА<->ТВИ-025ВТ» в сумме с собственными входными ёмкостью и индуктивностью цепей ТВИ-025ВТ (см. п. 3.13.2, стр. 8 Руководства, параметры  $C_i$  и  $L_i$ ) не должны превышать параметров  $C_o$  и  $L_o$ , приведённых в п. 3.14.1 на стр. 9 Руководства.

9.5. Ёмкость и индуктивность линии связи между ТВИ-025ВТ и датчиками весоизмерительными в сумме с собственными входными ёмкостью и индуктивностью датчиков не должны превышать параметров  $C_o$  и  $L_o$ , приведённых в п. 3.13.1 на стр. 8.

## 10. Включение Преобразователя

10.1. Преобразователь и весы, в которых он установлен, включаются после подачи на Преобразователь напряжения питания.

10.2. После включения Преобразователь выполнит самотестирование, затем на дисплей ТВИ-025ВТ (см. Рис. 7.1 на стр. 14) будет кратковременно выведено название версии программного обеспечения Преобразователя: «1.X».

10.3. Если в процессе самотестирования будут обнаружены ошибки, на дисплей будет выведен код ошибки и дальнейшая работа будет остановлена.

Кодировка ошибок приведена в разделе 24.1 «Кодировка сообщений об ошибках» на стр. 52 Руководства. В случае возникновения ошибки действуйте в соответствии с рекомендациями, данными в таблице раздела 24.1.

10.4. Если самотестирование прошло без ошибок, Преобразователь переходит в режим измерения и индикации веса.



## 11. Режимы работы

11.1. Преобразователь может работать в следующих режимах:

- измерения веса с выборкой веса тары в ручном режиме и одновременного отображения веса нетто **N** и брутто **B**;
- суммирование веса (автосуммирование);
- счётный режим;
- сервисный режим.

## 12. Измерение веса брутто/нетто (автотара)

12.1. Режим измерения веса нетто/брутто включается последовательным нажатием двух кнопок.

Сначала надо нажать на кнопку «», потом на кнопку «».

Если выборка тары не производилась, т.е. значение тары равно нулю, то на верхней строке отображается вес брутто.

Если выборка тары производилась и вес тары не равен нулю, то на верхней строке отображается вес нетто, а на нижней строке отображается вес брутто.

Для включения/отключения отображения веса брутто используйте кнопку «».

12.2. Если вес груза на весах превышает значение максимальной нагрузки весов **Max** более чем на девять единиц цены деления шкалы **d**, то на индикатор выводится сообщение «**Перегрузка**».

12.3. При пустом грузоприемном устройстве весов (платформе, баке и т.д.), когда на индикаторе отображается вес не более 4% от значения максимальной нагрузки весов **Max**, возможно обнуление показаний веса кнопкой «».



12.4. Для выборки веса тары в пределах 100% от значения максимальной нагрузки весов **Max**, используйте кнопку «».

Текущее значение веса тары сохраняется в памяти Преобразователя до выключения напряжения питания.

12.5. Вес тары может быть скомпенсирован автоматически, если в сервисном режиме в меню «**Свойства**» включить этот режим и установить допустимые границы выборки веса тары.

Нижняя граница выборки тары должна быть не менее **20d**.

В режиме автоматической выборки тары на верхней строке отображается надпись «**A-НЕТТО**».

Для быстрого входа в режим автоматической выборки тары нажмите сначала кнопку «», потом на кнопку «».

12.6. Значение веса тары можно ввести в память Преобразователя не только методом взвешивания, но и с помощью клавиатуры.

Для этого в режиме измерения веса нажмите на кнопку «T». На индикаторе будет отображено введенное ранее значение веса тары, например: «Тара 10,0».

Кнопкой «С» обнулите это значение (на индикаторе будет «Тара 0,0»).

Затем введите новое значение веса тары с помощью кнопок «0...9».

Для сохранения введенного или обнуленного значения веса тары нажмите на кнопку «↓» или «T».

12.7. Если в режиме измерения веса на индикаторе отображается символ «:», то показания веса стабилизировались.

Если отображается символ «=», то показания веса стабилизировались, а измеренное значение веса находится вблизи нуля и не превышает  $\frac{1}{4}$  действительной цены деления шкалы весов d.

Если символы «:» или «=» отсутствуют, то показания веса нестабильны.

### 13. Суммирование веса (автосумма)

13.1. Режим суммирования веса включается последовательным нажатием двух кнопок.

Сначала надо нажать на кнопку «C», потом на кнопку «T».

На дисплее Преобразователя на верхней строке отображается текущий вес, а на нижней отображается значение суммарного веса.

13.2. В этом режиме кнопки «>0<», «>T<» и «T» работают так же, как и в режиме измерения веса нетто/брутто.

13.3. Для обнуления суммы сначала нажмите на кнопку «C», а потом на кнопку «0».

13.4. При ручном суммировании положите груз на весы и нажмите на кнопку «Б/Н». К сумме прибавляется текущее значение веса.

13.5. Прибавление к сумме может производиться **автоматически**, если в сервисном режиме в меню «Свойства» включить этот режим.

Тогда при взвешивании груза после «успокоения» показаний на дисплее происходит автоматическая фиксация веса груза.

При его удалении с платформы зафиксированное значение отвеса прибавляется к сумме, при этом на нижней строке отображается надпись «А-СУММА».

## 14. Счётный режим

14.1. Преобразователь вычисляет количество предметов, находящихся на весах, путем деления измеренного веса этих предметов на вес одного предмета.

14.2. Счетный режим начинается с меню выбора номера ячейки памяти, в которой хранится вес одного предмета.

Сначала нажмите на кнопку «», потом на кнопку «».

Преобразователь на верхней строке отобразит номер ячейки памяти, в которой хранится вес одного предмета, а на нижней строке — его значение.

Таких ячеек десять.

Для выбора ячейки памяти с нужным номером нажмите одну из кнопок: «**0...9**».

14.3. Заполнение ячеек памяти производится методом пробного взвешивания некоторого количества предметов (см. раздел 14.5).

14.4. Если все ячейки памяти уже заполнены нужными значениями — см. раздел 14.6 на стр. 24.

### 14.5. Пробное взвешивание

14.5.1. Выбрав ячейку памяти с нужным номером, нажмите на кнопку «». На индикаторе появится запрос на подтверждение: «**ПРОБНОЕ ВЗВЕШИВАНИЕ?**».

Если нет — нажмите на кнопку «». Тогда на индикаторе снова отобразится номер ячейки памяти, в которой хранится вес одного предмета, а на нижней строке его значение.

Если да — нажмите на кнопку «». Тогда на индикаторе появится: «**Пробных штук 65535**» — максимально возможное количество предметов.

Кнопкой «» обнулите это значение, и с помощью кнопок «**0...9**» введите значение, равное тому количеству предметов, которое Вы будите использовать для пробного взвешивания.

**14.5.2. ВНИМАНИЕ!!!** Помните, чем больше предметов Вы используете при пробном взвешивании, тем точнее будет результат вычисления количества предметов в счетном режиме.

Кроме того, надо помнить, что вес одного предмета не должен быть меньше значения действительной цены деления шкалы весов  $d$ , а общий вес пробных предметов не должен превышать значение максимальной нагрузки весов  $Max$ .

14.5.3. После ввода количества пробных предметов нажмите на кнопку «»

На индикаторе появится, например:

**«Нетто : 2.0  
Нет предметов?».**

Это означает, что на весах не должно находиться ничего, кроме пустой тары.

14.5.4. Если вес не равен нулю, нажмите на кнопку «».

На индикаторе отобразится:

**«Нетто : 0.0  
Нет предметов?».**

14.5.5. Если это условие выполнено, нажмите на кнопку «».

На индикаторе отобразится:

**«Нетто : 0.0  
Положили N».**

14.5.6. Положите на платформу пробное количество предметов (N).

14.5.7. Убедитесь, что показания веса «установились» и нажмите на кнопку «».

В энергонезависимую память Преобразователя, в выбранную ячейку, запишется вес одного предмета.

Пробное взвешивание предметов закончено.

14.5.8. Далее Преобразователь переходит в меню выбора номера ячейки памяти.

На верхней строке дисплея отобразится номер ячейки памяти, в которой хранится вес одного предмета, а на нижней — его значение в виде:

**«В ячейке №0  
вес штуки: 0.2».**

## 14.6. Определение количества предметов

14.6.1. Выбрав ячейку памяти с нужным номером, нажмите на кнопку «».

Преобразователь перейдет в режим вычисления количества предметов. На дисплее отобразится, например:

**«Нетто : 0.0  
Колич. N».**



14.6.2. Установите на платформу пустую тару и нажмите на кнопку «».

На дисплее отобразится:

**«Нетто : 0.0  
Колич. 0».**

Теперь в тару можно положить предметы для определения их количества.



## 15. Сервисный режим

15.1. Сервисный режим включается последовательным нажатием двух кнопок на клавиатуре Преобразователя (см. Рис. 7.1, стр. 14): «» и «».

После этого на дисплее Преобразователя отобразится два первых пункта меню сервисного режима:

**«Свойства <  
и  
«Просмотр параметров >».**

Указатель «<» указывает на текущий пункт сервисного меню.

Передвижение указателя производится нажатием на кнопки «» или «».



15.2. Структура сервисного меню показана ниже:

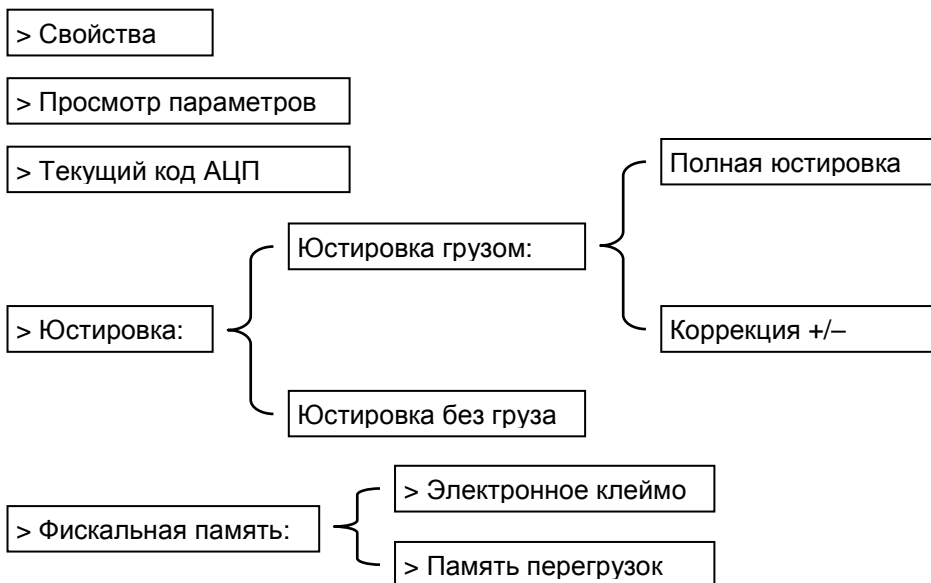

15.3. Кнопкой «» или «» установите указатель «<» на нужную позицию и нажмите на кнопку «».

15.4. Если выбраны пункты «**Свойства**» или «**Юстировка**», на индикаторе появится запрос на ввод пароля:

«**Введите пароль** \_ \_ \_ \_».

Пароль для входа в меню «**Свойства**», установленный на заводе изготовителе — «**7453**».

Пароль для входа в меню «**Юстировка**», установленный на заводе изготовителе, приведён в РЮ Преобразователя.

15.5. Ведите четыре цифры пароля.

15.6. Если пароль введен правильно, на дисплее появится запрос:

«**Прежний пароль?**»

Вам предлагается оставить прежний пароль или ввести новый.

Если надо изменить пароль, нажмите на кнопку «».

Если Вы хотите оставить прежний пароль, нажмите на кнопку «».

## 15.7. Свойства

15.7.1. Для просмотра/изменения параметров работы Преобразователя установите указатель на пункт «Свойства» и нажмите на кнопку «».



После этого на дисплее Преобразователя появится запрос на ввод пароля (см. п. 15.4 на стр. 25).

15.7.2. Введите пароль (см. п.п. 15.5, 15.6 на стр. 25) и Преобразователь перейдёт в режим просмотра/изменения свойств.

15.7.3. В этом режиме возможен просмотр/изменение значений следующих параметров:

- тип протокола обмена информацией с внешними устройствами — «Вер 6.43» или «Тензо-М»;
- сетевой адрес Индикатора<sup>1</sup>;
- скорость обмена по COM2<sup>2</sup>;
- цифровой фильтр<sup>3</sup> — от «1» до «7»;
- **Min** (минимальная нагрузка весов) — вкл/выкл;
- автоноль — вкл/выкл;
- автосумма — вкл/выкл;
- обнуление суммы — вкл/выкл;
- автотара — вкл/выкл;
- вес тары от «...», вес тары до «...»<sup>4</sup>.

15.7.4. При входе в режим настройки в левой части дисплея выводится название параметра или режима, а в правой — его значение.



15.7.5. Кнопками «» и «» (методом перебора) устанавливается значения параметров во всех пунктах, кроме сетевого адреса и веса тары.

Сетевой адрес и вес тары вводится цифровыми кнопками. Перед вводом нового значения адреса или тары нажмите на кнопку «» для обнуления значения.

15.7.6. Переход к следующему режиму или параметру осуществляется нажатием на кнопку «».



<sup>1</sup> От «1» до «253» для протокола «Тензо-М» и от «0» до «253» для «Вер 6.43».

<sup>2</sup> 2400, 9600, 14400, 19200, 28800, 38400, 57600 бод, 8 бит данных, 1 стоповый бит.



<sup>3</sup> Этот параметр можно также настроить в режиме измерения веса, нажав сначала кнопку «», а потом «».

<sup>4</sup> Если включен режим «автотара».

15.7.7. После перебора всех настраиваемых параметров на индикатор выводится запрос «**Сохранить?**».

Если нажать на кнопку «», то настройки сохранятся в энергонезависимой памяти Преобразователя. Если нажать на «» — настройки не сохранятся.



Если нажать на кнопку «» — произойдёт переход к началу режима «**Свойства**» (к выбору таблицы кодировки дисплея).

После нажатия на кнопку «» или «» Преобразователь переключится в режим измерения и индикации веса.

## **15.8. Просмотр параметров**

15.8.1. Установите указатель на этот пункт сервисного меню и нажмите на кнопку «».

После этого на индикаторе отобразится первый параметр.

15.8.2. Переход к следующему параметру производится по кнопке «», возврат к предыдущему — по кнопке «».

15.8.3. Для выхода из этого пункта нажмите на кнопку «».

## **15.9. Текущий код АЦП**

15.9.1. Установите указатель на этот пункт сервисного меню и нажмите на кнопку «».

После этого на индикаторе отобразится текущее значение кода АЦП.

15.9.2. Для выхода из этого пункта нажмите на кнопку «».

## **15.10. Юстировка**

Процедура юстировки Преобразователя описана в руководстве по юстировке (РЮ) Преобразователя, которое поставляется отдельно.

### 15.11. Фискальная память

15.11.1. Установите указатель на этот пункт сервисного меню и нажмите на кнопку «».

После этого на индикаторе отобразятся два пункта подменю:

**«Электронное клеймо <  
Память перегрузок >».**

15.11.2. Установите указатель на нужный пункт и нажмите на кнопку «».

15.11.3. Если Вы выбрали пункт **«Электронное клеймо»**, то на индикаторе на первой строке отобразится порядковый номер клемма и его значение. На второй строке — дата создания клейма.

Новое электронное клеймо формируется каждый раз, когда производится калибровка весов или коррекция показаний весов.

15.11.4. Пункт **«Память перегрузок»** позволяет посмотреть количество перегрузок весов весом, большим 125% от максимальной нагрузки Max весов, значение наибольшей перегрузки, а также дату фиксации этой перегрузки.

15.11.5. Для выхода этих пунктов нажмите на кнопку «».

## 16. Установка параметров ETHERNET Преобразователя

16.1. Для связи Преобразователя с внешними устройствами ТВИ-025БПА оборудован интерфейсом «ETHERNET» на основе адаптера «**MiiNePort E1**» производства компании «МОХА».

Описание адаптера можно скачать по ссылке:

[http://www.moxa.com/support/sarch\\_result.aspx?prod\\_id=539&type\\_id=5&type=soft](http://www.moxa.com/support/sarch_result.aspx?prod_id=539&type_id=5&type=soft)

16.2. Разъём интерфейса «ETHERNET» расположен на панели разъёмов и гермовводов ТВИ-025БПА (см. Рис. 7.4, стр.17 Руководства).

16.3. Для установки параметров адаптера ETHERNET используется утилита **«NPort Windows Driver Manager»** от производителя адаптера.

Эту утилиту можно скачать по ссылке:

<http://www.moxa.com/support/DownloadFile.aspx?type=support&id=974>

16.4. Установите на компьютер утилиту **«NPort Windows Driver Manager»**.

16.5. Подключите Преобразователь к локальной сети ETHERNET и включите напряжение питания.

16.6. Запустите утилиту «**NPort Windows Driver Manager**» и в появившемся окне выберите пункт меню «**COM Mapping\Add**» (см. Рис. 16.1).



Рис. 16.1. Главное окно утилиты «NPort Windows Driver Manager».

16.7. В появившемся окне нажмите на кнопку «**Search**» (см. Рис. 16.2, стр. 30).

После поиска в локальной сети (см. Рис.16.3, стр. 30) утилита «**NPort Windows Driver Manager**» отобразит список всех найденных устройств (см. Рис. 16.4, стр. 31).

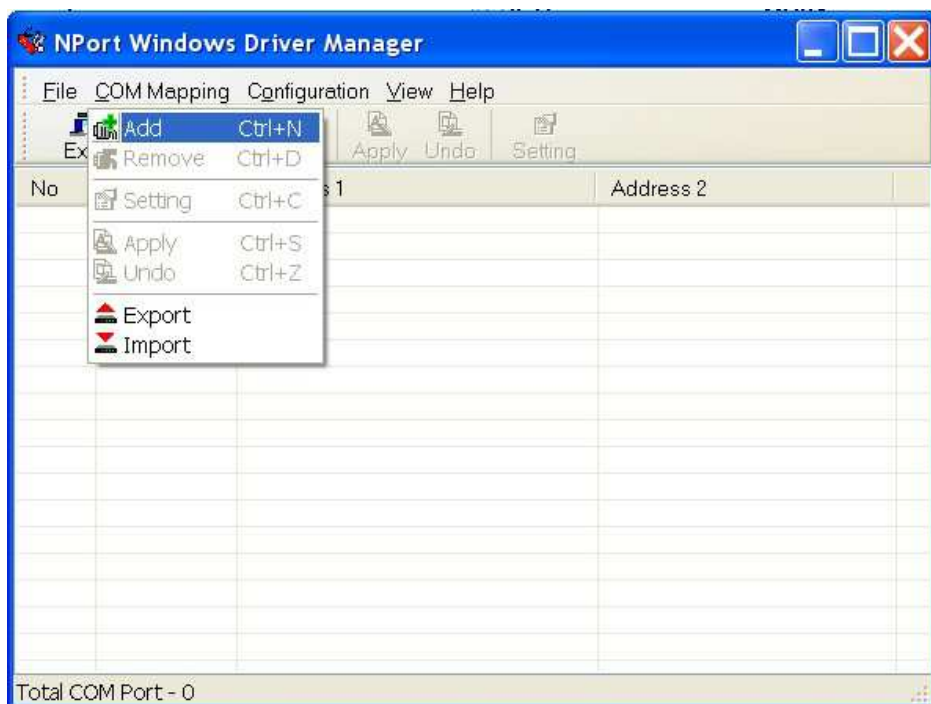

Рис. 16.2. Окно добавления устройств.



Рис.16 .3. Окно поиска устройств.

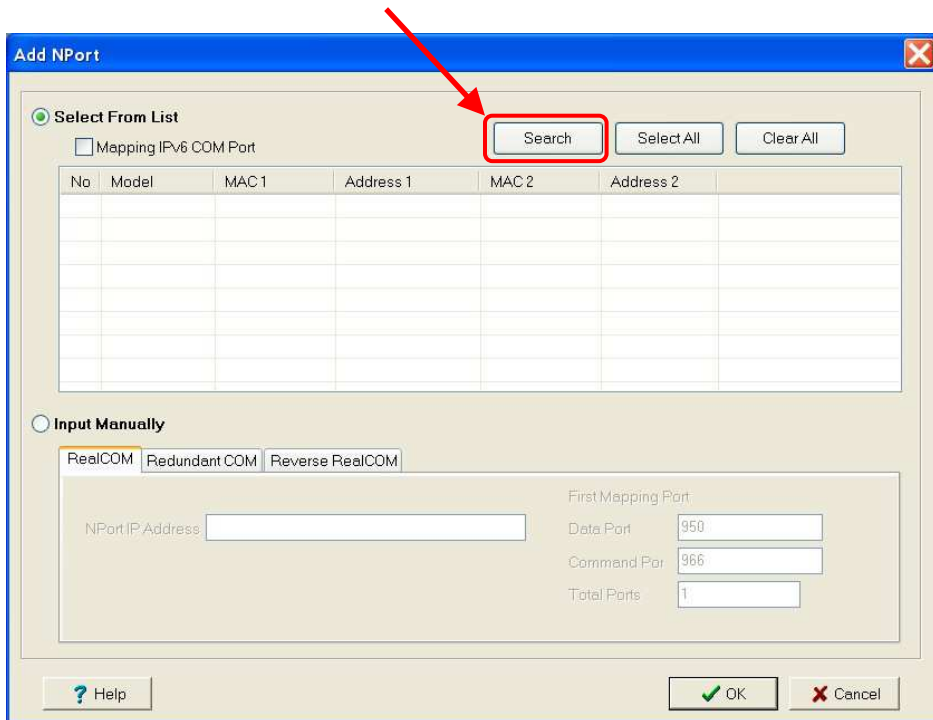

Рис. 16.4. Список найденных устройств.

16.8. Выберите нужное Вам устройство (см. Рис. 16.4) и нажмите на кнопку «OK».

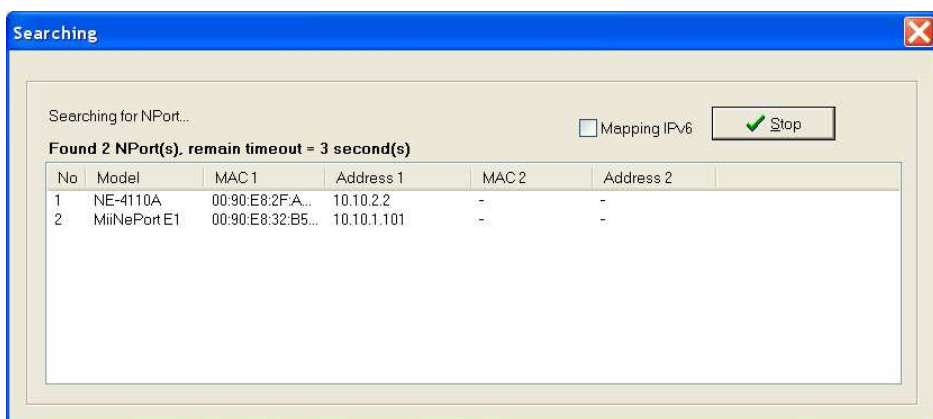
**ВНИМАНИЕ!!!** Для ТВИ-025 нужно Вам устройство всегда будет называться «**MiiNePort E1**», если оно не было переименовано ранее.

16.9. После появления окна с запросом на активацию порта (см. Рис.16 .5) нажмите на кнопку «Yes».

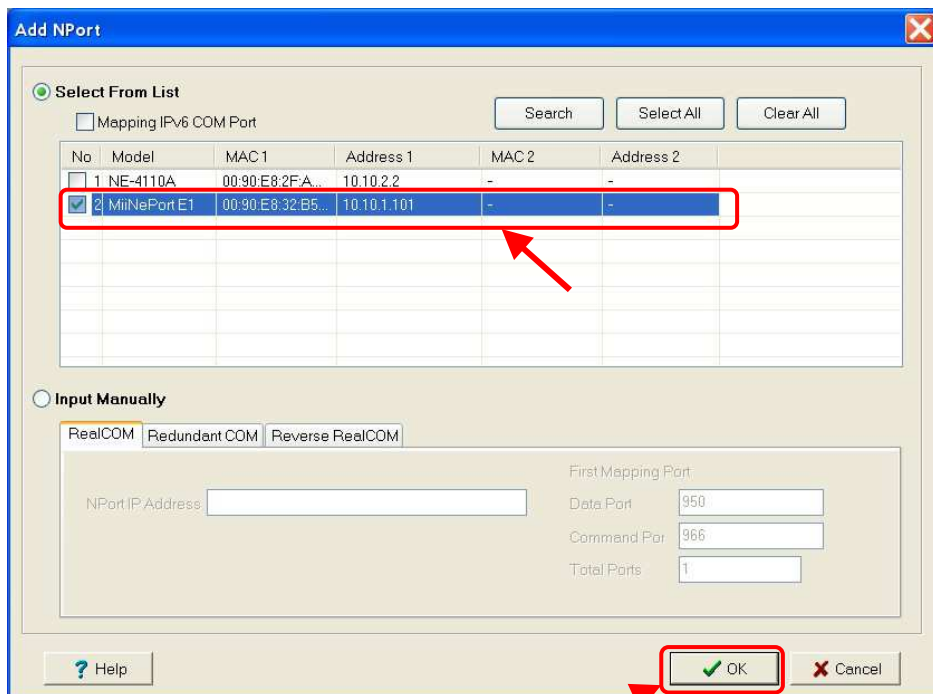

Рис.16 .5. Запрос на активацию порта.

В появившемся после этого окне с сообщением, что порт активирован (см. Рис.16 .6) нажмите на кнопку «ОК».



Рис.16 .6. Сообщение об активации порта.

После этого в списке добавленных портов (см. Рис.16 .7) появится новый порт.

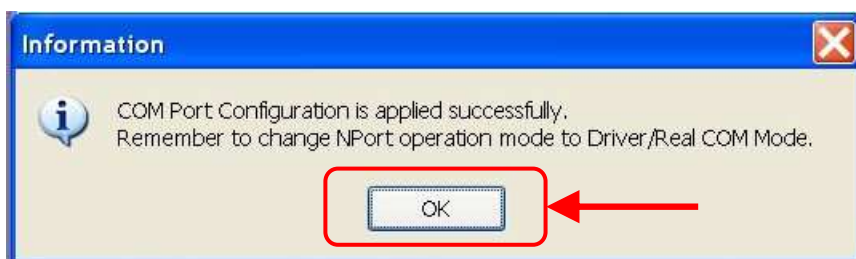

Рис.16 .7. Список добавленных портов.

Этот же COM порт должен появиться в диспетчере устройств Windows (см. Рис.16 .8).



Рис.16 .8. Список COM портов в диспетчере устройств Windows.

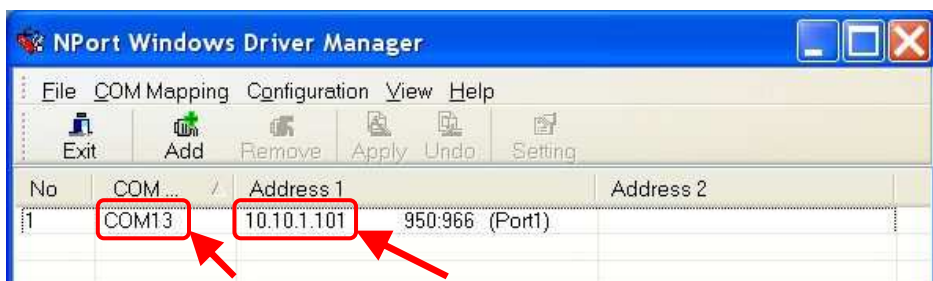

16.10. Не закрывая утилиту «NPort Windows Driver Manager», в адресной строке обозревателя Internet наберите IP адрес добавленного порта (в нашем случае — «10.10.1.101», см. Рис.16 .7, стр.32), войдите в консоль управления «MiiNePort Web Console» и перейдите в пункт меню «Basic Settings\Network Settings» (см. Рис. 16.9).

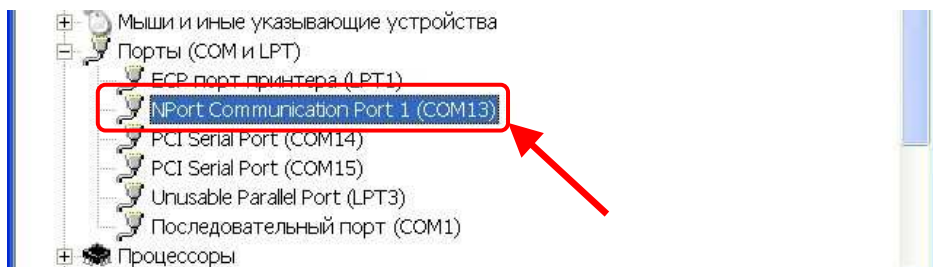

Рис. 16.9. Консоль управления «MiiNePort Web Console», сетевые установки.

16.11. Установите сетевые параметры добавленного порта:

- способ получения сетевого адреса («IP configuration») — статический или динамический;
- если выбран статический способ получения адреса (как на Рис. 16.9), установите также остальные параметры: IP адрес («IP address»), маску подсети («Netmask»), шлюз («Gateway»).

**ВНИМАНИЕ!!!** Сетевые параметры выдаёт администратор сети.

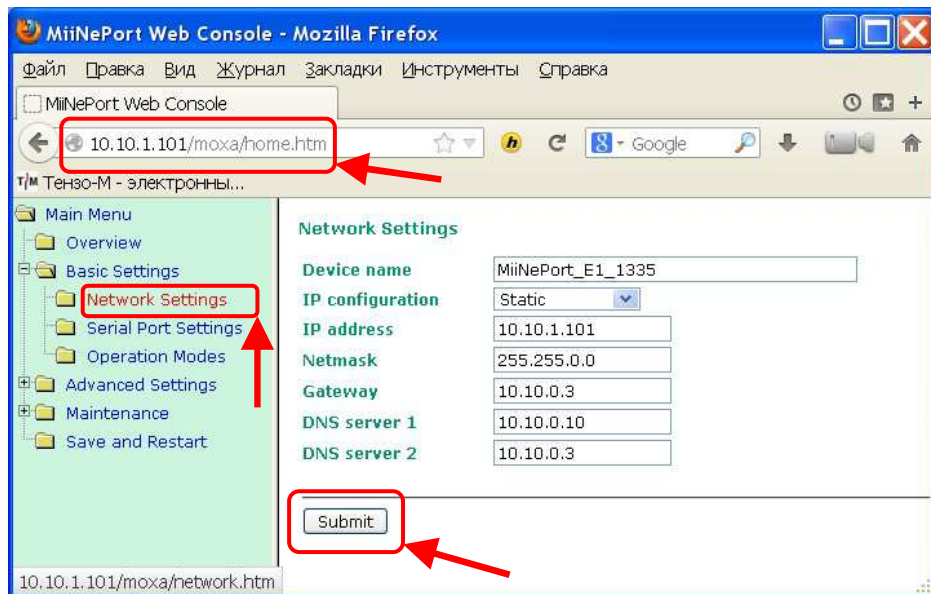
16.12. После установки сетевых параметров нажмите на кнопку «Submit» («подтвердить», см. Рис. 16.9).

После появления окна, приведённого на Рис. 16.10, стр. 34, нажмите в нём на кнопку «Save/Restart».

После появления окна, приведённого на Рис. 16.11, стр. 34, нажмите в нём на кнопку «Home» или «Обновить».



Рис. 16.10. Консоль управления «MiiNePort Web Console», кнопка «Сохранить».



Рис. 16.11. Консоль управления «MiiNePort Web Console», кнопки «Home» и «Обновить».

16.13. Войдите в пункт меню «**Basic Settings**\Serial Port Settings» консоли управления «**MiiNePort Web Console**» (см. Рис. 16.12).

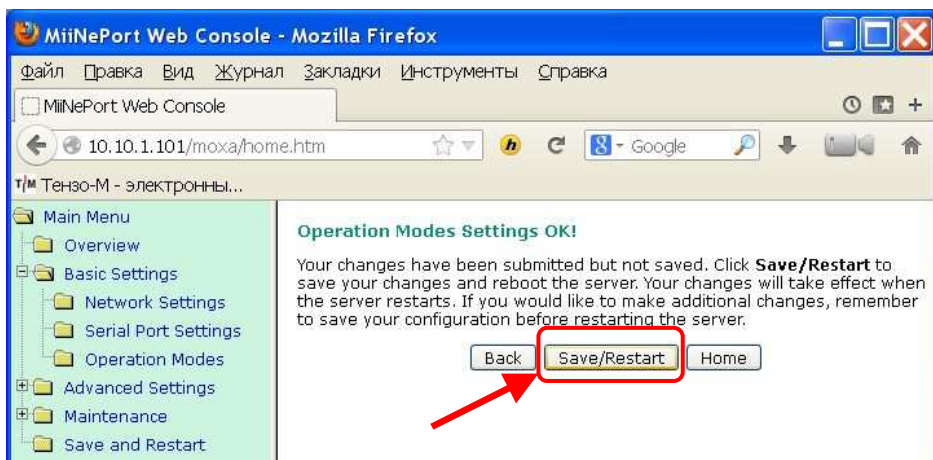
Произведите установку параметров последовательного порта.

Настройки «**Data bits**» (количество битов данных в кадре), «**Stop bits**» (количество стоповых битов данных в кадре), «**Parity**» (контроль чётности), «**Flow control**» (контроль потока) и «**FIFO**» должны быть установлены так, как на Рис. 16.12.

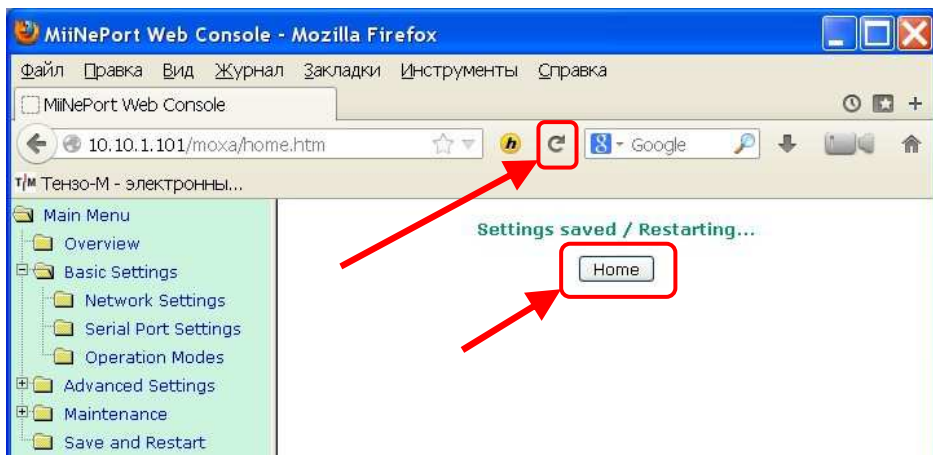
Настройкой «**Baud rate**» (скорость работы порта) установите требуемую Вам скорость.

**ВНИМАНИЕ!!!** Значение установленного в пункте 15.7.3 (стр. 26) параметра «**скорость обмена по COM2**» должно совпадать со значением «**Baud rate**», установленным в этом пункте.



Рис. 16.12. Консоль управления «MiiNePort Web Console», настройки последовательного порта.

16.14. После установки параметров последовательного порта нажмите на кнопку «**Submit**» («подтвердить», см. Рис. 16.12).

После появления окна, приведённого на Рис. 16.10, стр. 34, нажмите в нём на кнопку «**Save/Restart**».

После появления окна, приведённого на Рис. 16.11, стр. 34, нажмите в нём на кнопку «**Home**» или «**Обновить**».

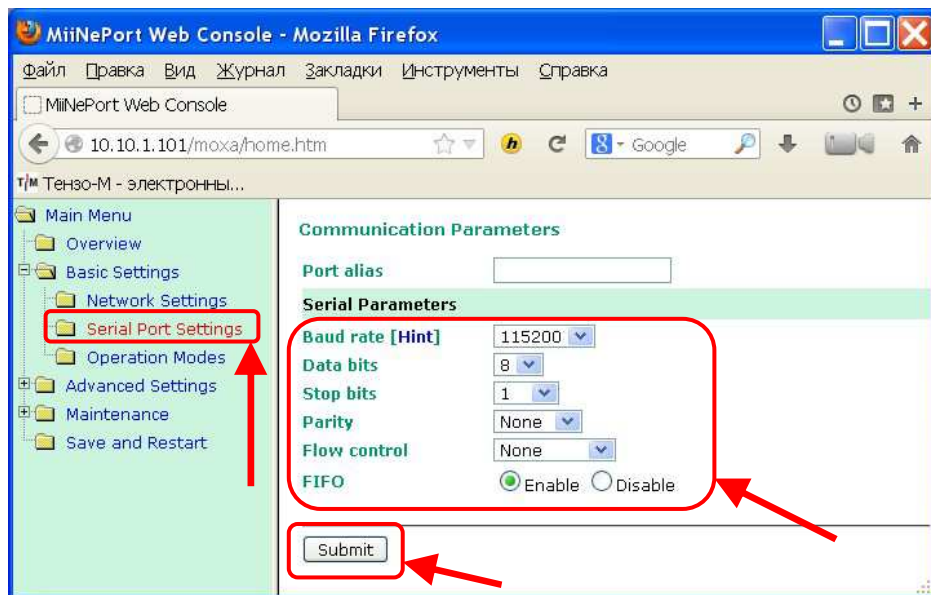
16.15. Войдите в пункт меню «**Basic Settings\Operation Modes**» консоли управления «**MiiNePort Web Console**» (см. Рис. 16.13).

Установите режим работы последовательного порта (параметр «**Mode**») на «**Real COM**», как показано на Рис. 16.13.



Рис. 16.13. Консоль управления «MiiNePort Web Console», режим последовательного порта.

16.16. После настройки режима работы последовательного порта нажмите на кнопку «**Submit**» («подтвердить», см. Рис. 16.13).

После появления окна, приведённого на Рис. 16.10, стр. 34, нажмите в нём на кнопку «**Save/Restart**».

После появления окна, приведённого на Рис. 16.11, стр. 34, нажмите в нём на кнопку «**Home**» или «**Обновить**».

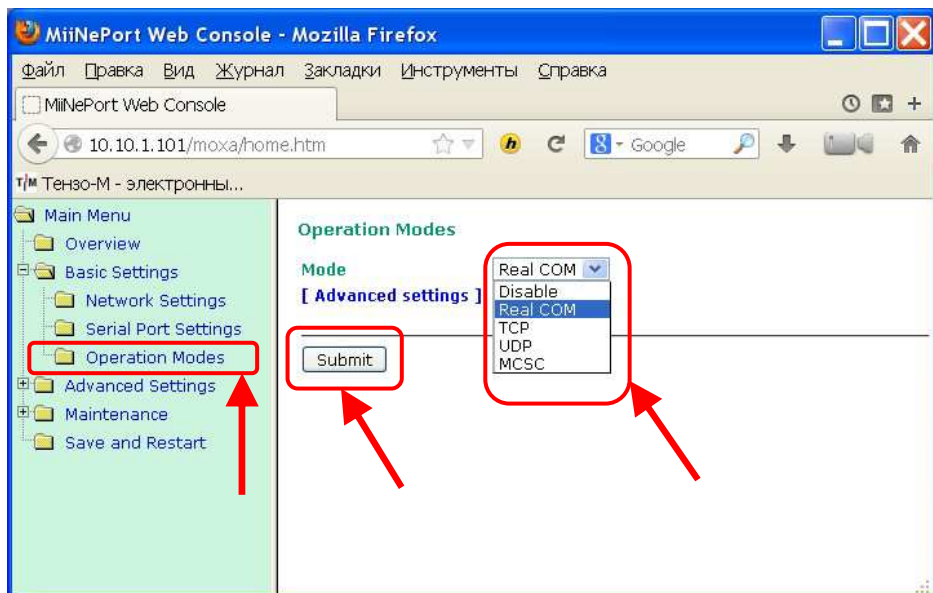
16.17. Закройте обозреватель Internet.

16.18. Вернитесь в окно утилиты «**NPort Windows Driver Manager**», кликните правой кнопкой «мышки» на последовательном порте и в появившемся меню выберите пункт «**Setting**» (см. Рис. 16.14).



Рис. 16.14. Утилита «NPort Windows Driver Manager», установка параметров порта.

В открывшемся окне перейдите на вкладку «**Advanced Settings**» (см. Рис. 16.15).

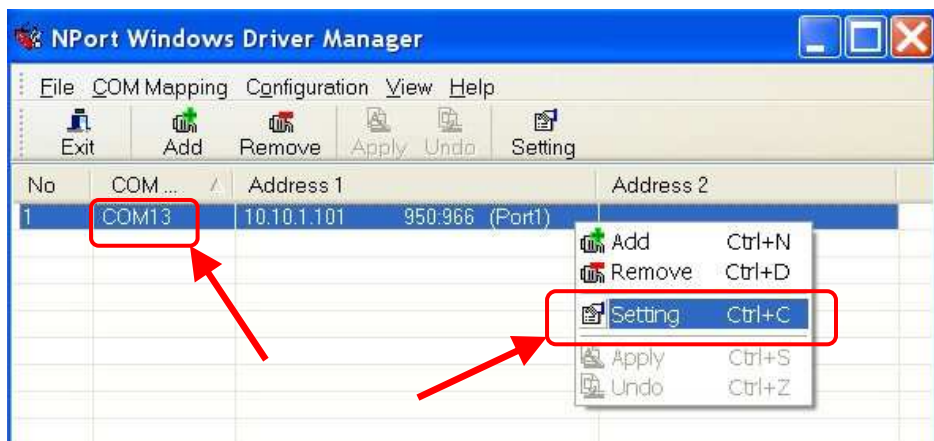

Рис. 16.15. Утилита «NPort Windows Driver Manager», параметры порта, «Basic Settings».

16.19. Установите параметры порта так, как показано на Рис. 16.16. Далее перейдите на вкладку «**Serial Parameters**».



Рис. 16.16. Утилита «NPort Windows Driver Manager», параметры порта, «Advanced Settings».



16.20. На вкладке «**Serial Parameters**» установите параметры порта «**Parity**», «**Data Bits**», «**Stop Bits**» и «**Flow Control**» так, как показано на Рис. 16.17.

**ВНИМАНИЕ!!!** Установите значение параметра «**Baud Rate**» равным значениям, установленным в пункте 15.7.3 на стр.26 (параметр «**скорость обмена по COM2**») и в пункте 16.13 на стр. 35 (параметр «**Baud rate**»).

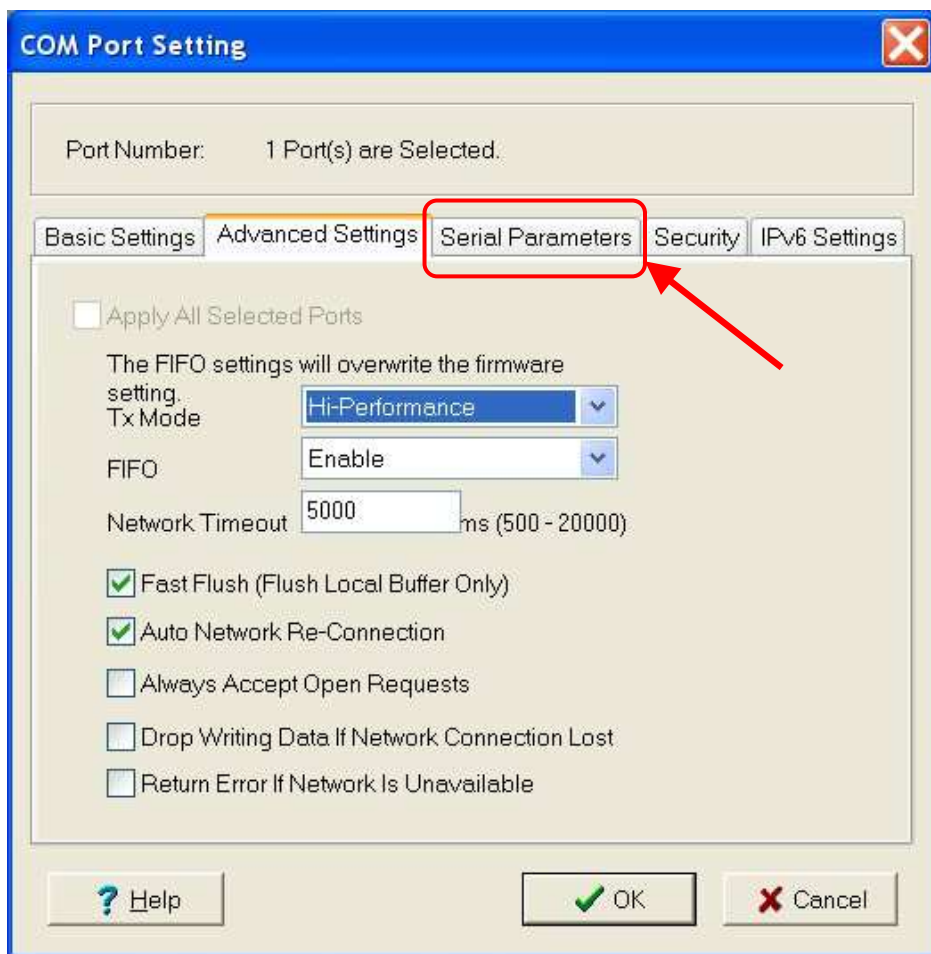
Далее нажмите на кнопку «**OK**».



Рис. 16.17. Утилита «NPort Windows Driver Manager», параметры порта, «Serial Parameters».

16.21. В окне утилиты «NPort Windows Driver Manager» выделите «мышкой» настраиваемый порт и нажмите на кнопку «Apply» (см. Рис. 16.18).



Рис. 16.18. Утилита «NPort Windows Driver Manager», применение изменений.

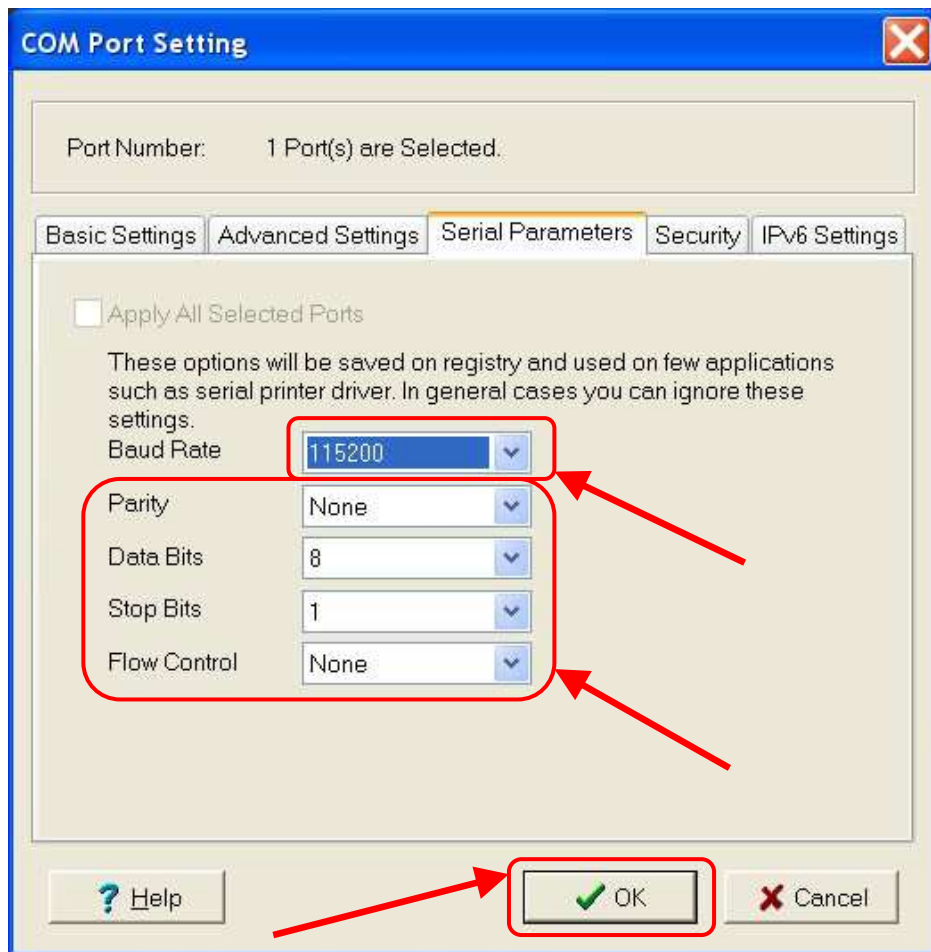

16.22. После появления окна с запросом на подтверждение применения изменений, приведённого на Рис. 16.19, нажмите в нём на кнопку «Yes».

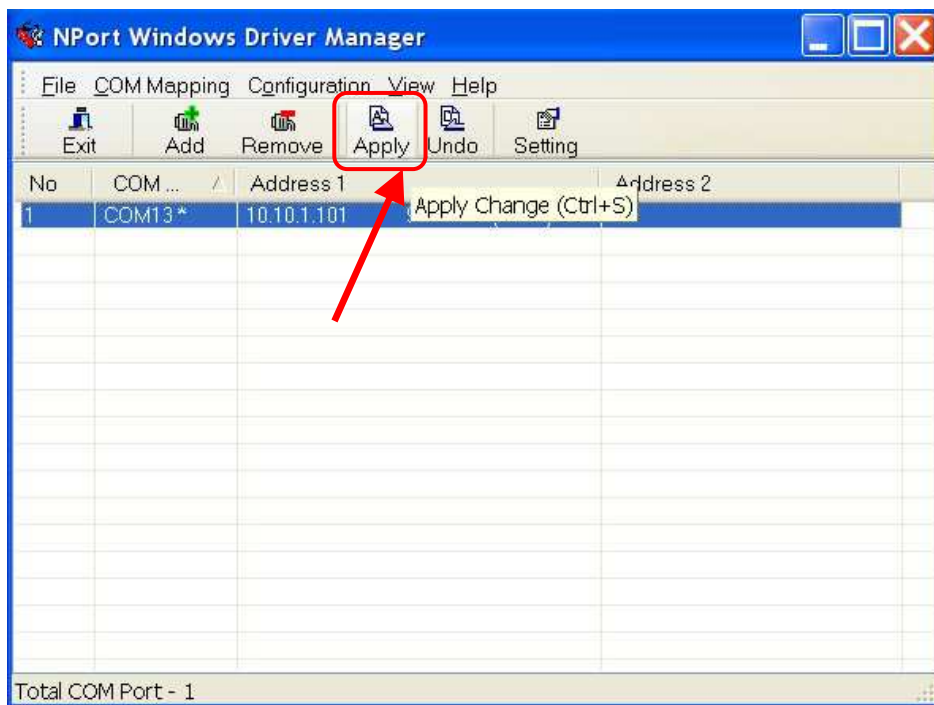

Рис. 16.19. Утилита «NPort Windows Driver Manager», запрос подтверждения на применение изменений.

16.23. После появления окна с сообщением об успешном применении изменений, приведённого на Рис. 16.20, нажмите в нём на кнопку «OK».



Рис. 16.20. Утилита «NPort Windows Driver Manager», сообщение об успешном применении изменений.

16.24. Закройте утилиту «NPort Windows Driver Manager».

## 17. Связь с Преобразователем по ETHERNET

17.1. Преобразователь обеспечивает обмен информацией с внешними устройствами по каналу ETHERNET.

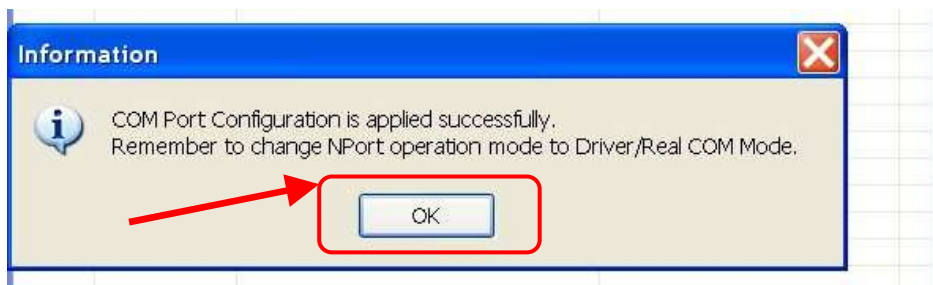
17.2. **ВНИМАНИЕ!!!** Перед началом обмена информацией с Преобразователем по ETHERNET необходимо произвести установку параметров адаптера ETHERNET (см. раздел 16 на стр. 28 Руководства).

17.3. Разъём интерфейса «ETHERNET» расположен на панели разъёмов и гермовводов ТВИ-025БПА (см. Рис. 7.4, стр.17 Руководства).

17.4. Обмен информацией с внешними устройствами по каналу ETHERNET происходит в соответствии со стандартным протоколом ЗАО «ВИК «ТЕНЗО-М» или в соответствии с протоколом «6.43».

Требуемый тип протокола обмена устанавливается при настройке параметров Преобразователя (см. 15.7.3, стр.26, параметр «тип протокола обмена информацией с внешними устройствами»).

17.5. После установки параметров адаптера ETHERNET, описанной в разделе 16 Руководства, в диспетчере устройств Windows появится последовательный порт, соответствующий Преобразователю (см. Рис. 17.1).



Рис. 17.1. Список COM портов в диспетчере устройств Windows.

17.6. Компьютерные программы, обменивающиеся информацией с Преобразователем, должны обращаться к Преобразователю по этому порту.

## 18. Обеспечение взрывобезопасности при эксплуатации

18.1. Эксплуатация Преобразователя должна осуществляться по правилам, соответствующим «Правилам эксплуатации электроустановок потребителей» (ПЭЭП) и «Правилам устройства электроустановок» (ПУЭ).

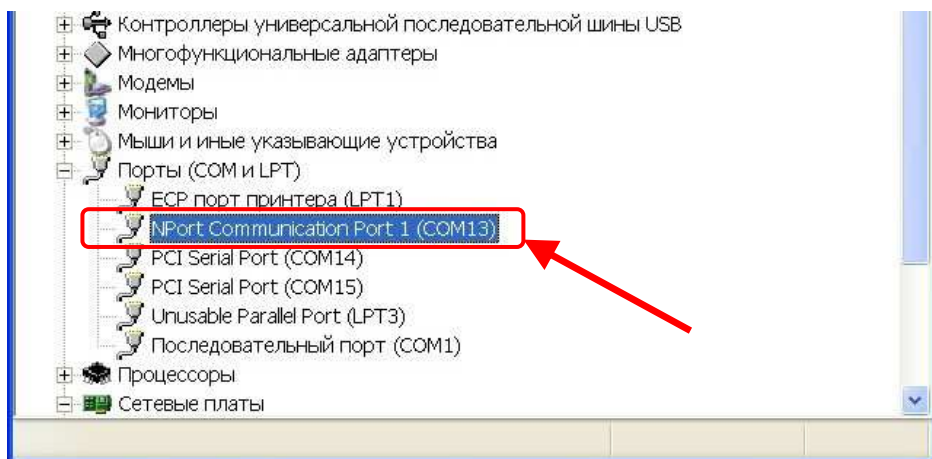
18.2. При эксплуатации Преобразователь должен подвергаться периодическим осмотрам.

18.3. При внешнем осмотре Преобразователя необходимо убедиться в наличии маркировок уровня и вида взрывозащиты, заземляющих устройств и сохранности пломб.

18.4. Периодичность профилактических осмотров устанавливается в зависимости от производственных условий, но не реже 2-х раз в год.

18.5. При профилактических осмотрах должны выполняться все мероприятия, проводимые при внешних осмотрах; проверка сопротивления изоляции входных искробезопасных электрических цепей относительно корпуса и цепей сетевого питания; проверка максимального выходного напряжения  $U_0$  и максимального выходного тока  $I_0$  в искробезопасных цепях.

18.6. Проверка  $U_0$  и  $I_0$  в выходных искробезопасных цепях блока питания ТВИ-025БПА по линии питания и интерфейса ТВИ-025ВТ производится при включении ТВИ-025БПА по схеме, приведенной в разделе 21.1 Приложения 1 настоящего Руководства.

Сначала устанавливается сопротивление нагрузки  $R_n$ , равное 400 Ом. Затем, плавно уменьшая значение сопротивления  $R_n$ , контролируется значение тока нагрузки по показаниям амперметра.

18.7. При срабатывании схемы искрозащиты цепей питания и интерфейса ТВИ-025ВТ величина напряжения, измеренная по показаниям вольтметра, и величина тока нагрузки, измеренная по показаниям амперметра, должны соответствовать параметрам  $U_0$  и  $I_0$ , приведенным в п. 3.14.1 на стр. 9 настоящего Руководства.

18.8. Проверка  $U_0$  и  $I_0$  в выходных искробезопасных цепях канала питания датчиков весоизмерительных измерительного блока ТВИ-025ВТ производится при включении Преобразователя по схеме, приведенной в разделе 21.2 Приложения 1 настоящего Руководства.

Сначала устанавливается сопротивление нагрузки  $R_n$ , равное 400 Ом. Затем, плавно уменьшая значение сопротивления  $R_n$ , контролируется значение тока нагрузки по показаниям амперметра.

18.9. При срабатывании схемы искрозащиты цепей линии питания датчиков весоизмерительных величина напряжения, измеренная по показаниям вольтметра, и величина тока нагрузки, измеренная по показаниям амперметра, должны соответствовать параметрам  $U_0$  и  $I_0$ , приведенным в п. 3.13.1 на стр. 8 настоящего Руководства.

## **19. Ремонт взрывозащищённого оборудования**

19.1. Ремонт Преобразователя должен производиться в соответствии с ПЭЭП, ПТБ и РД 16.407-2000 «Электрооборудование взрывозащищенное. Ремонт».

19.2. Ремонт Преобразователя производится предприятием–изготовителем:

140050, Московская область, Люберецкий район, пос. Красково, ул. Вокзальная, дом 38, ЗАО «ВИК «ТЕНЗО–М»;

или предприятиями, выступающими от его имени и имеющими лицензию на ремонт взрывозащищенного электрооборудования.

## **20. Транспортирование и хранение**

20.1. Транспортирование Преобразователя может производиться любым видом крытого транспорта, в упаковке, в соответствии с правилами перевозки на данном виде транспорта; на воздушном транспорте — в герметичном, отапливаемом отсеке.

20.2. Условия окружающей среды при транспортировании Преобразователя в упаковке должны соответствовать условиям хранения товаров для группы 5 по ГОСТ 15150-69 (диапазон температур окружающей среды — от  $-50$  до  $+50$  °С, относительная влажность воздуха — до 95 % при 35 °С).

20.3. Условия окружающей среды при хранении Преобразователя должны соответствовать условиям хранения товаров для группы 5 по ГОСТ 15150-69 (диапазон температур окружающей среды — от  $-50$  до  $+50$  °С, относительная влажность воздуха — до 95 % при 35 °С).

20.4. При хранении Преобразователя у потребителя не требуется соблюдения каких-либо особых правил консервации.

## 21. Приложение 1

### 21.1. Схема определения максимального выходного напряжения и максимального выходного тока блока питания ТВИ-025БПА для линии питания и интерфейса при технических осмотрах

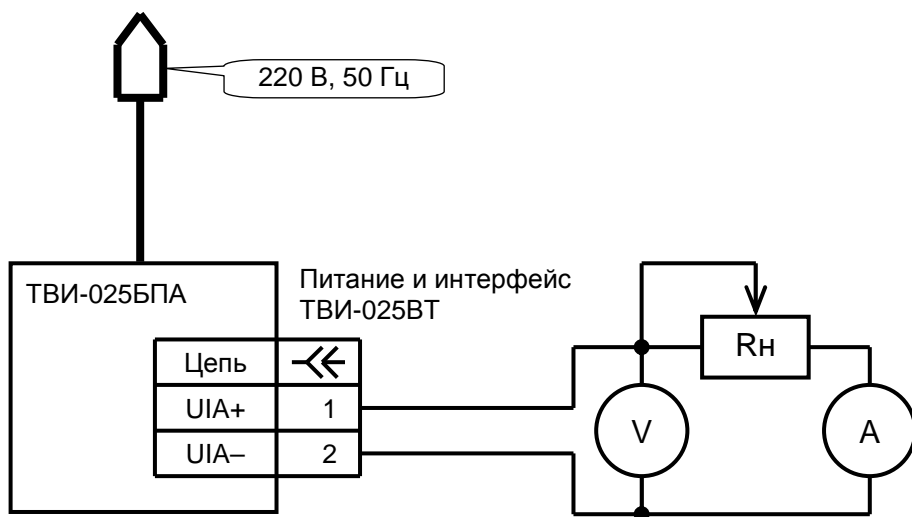

Здесь:

R<sub>n</sub> — магазин сопротивлений типа P327;

V — вольтметр типа Щ31;

A — прибор комбинированный типа Щ301.

**ВНИМАНИЕ!!!** Указанное измерительное оборудование может быть заменено на другое, обеспечивающее аналогичную или большую точность измерений.

**21.2. Схема определения максимального выходного напряжения и максимального выходного тока измерительного блока ТВИ-025ВТ для линии питания датчиков весоизмерительных при технических осмотрах**

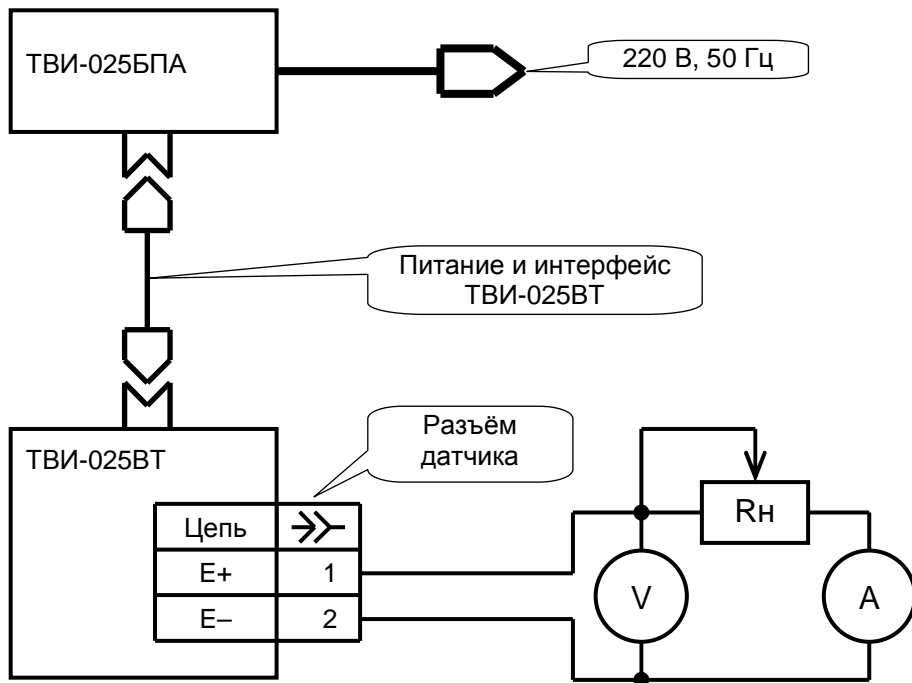

Здесь:

R<sub>n</sub> — магазин сопротивлений типа Р327;

V — вольтметр типа Щ31;

A — прибор комбинированный типа Щ301.

**ВНИМАНИЕ!!!** Указанное измерительное оборудование может быть заменено на другое, обеспечивающее аналогичную или большую точность измерений.

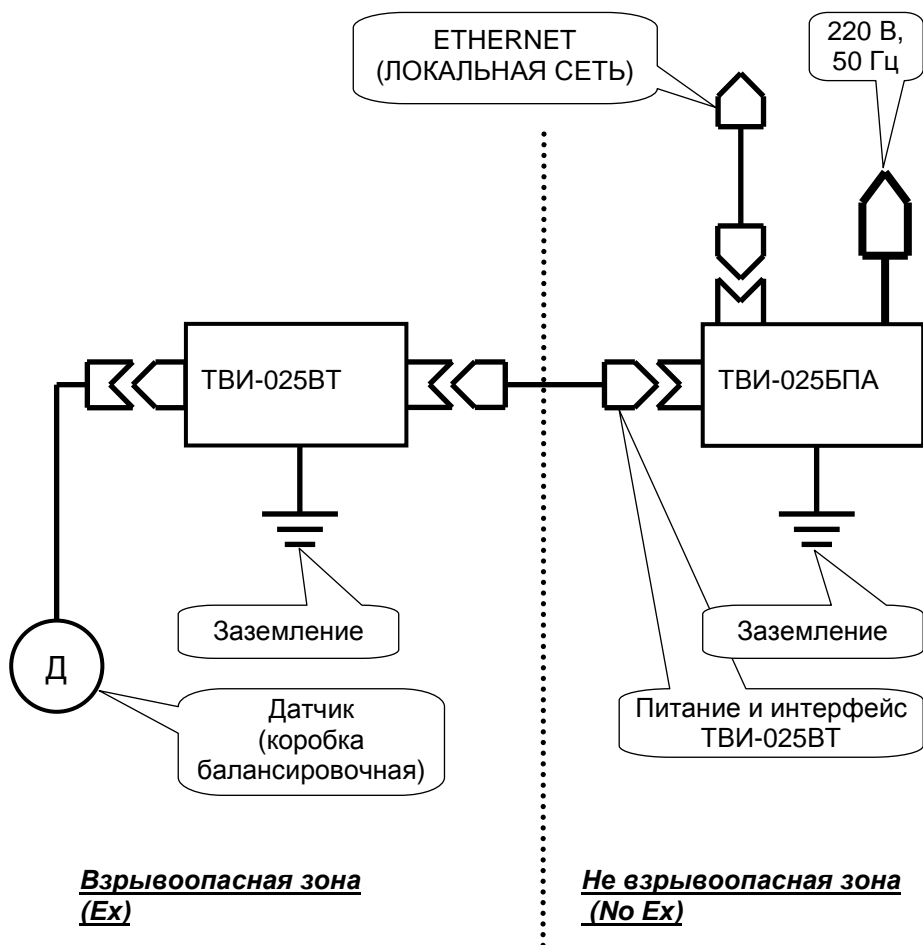
**21.3. Схема подключения ТВИ-025**

## 22. Приложение 2

### 22.1. Назначение контактов разъёма ТВИ-025ВТ для подключения датчика весоизмерительного

№ контакта	Обозначение	Назначение
1	+ E	Питание датчика «+»
2	- E	Питание датчика «-»
3	+ R	Обратная связь «+»
4	- R	Обратная связь «-»
5	+ S	Выход датчика «+»
6	- S	Выход датчика «-»
7	Э	Экранная оплетка кабеля

**ВНИМАНИЕ!!!** При использовании четырехпроводной линии связи с датчиком весоизмерительным на внешнем разъёме тензодатчика необходимо соединить между собой контакты 1<->3 и контакты 2<->4.

**ВНИМАНИЕ!!!** В случае самостоятельного изготовления кабеля для подключения датчиков весоизмерительных необходимо обеспечить соблюдение параметров искробезопасности цепей кабеля (см. пункт 3.13.1 на стр. 8 Руководства).

Внутренняя индуктивность и ёмкость изготовленного кабеля в сумме с индуктивностью и ёмкостью подключаемого устройства не должна превысить максимальные искробезопасные параметры соответствующих коммутируемых цепей (параметры  $U_0, I_0, C_0, L_0, U_i, I_i, C_i, L_i$ ; см. ГОСТ Р 51330.10-99).



### 22.2. Назначение контактов разъёма ТВИ-025ВТ для подключения питания и интерфейса

№ контакта	Обозначение	Назначение
1	UIA +	Питание ТВИ-025ВТ «+»
2	UIA –	Питание ТВИ-025ВТ «–»
3	RS-422: A	Данные ТВИ-025БПА --> ТВИ-025ВТ
4	RS-422: B	Данные ТВИ-025БПА --> ТВИ-025ВТ
5	RS-422: Y	Данные ТВИ-025ВТ --> ТВИ-025БПА
6	RS-422: Z	Данные ТВИ-025ВТ --> ТВИ-025БПА
7		Не используется

### 22.3. Назначение контактов разъёма ТВИ-025БПА для подключения терминала

№ контакта	Обозначение	Назначение
1	UIA +	Питание ТВИ-025ВТ «+»
2	UIA –	Питание ТВИ-025ВТ «–»
3	RS-422: Y	Данные ТВИ-025БПА --> ТВИ-025ВТ
4	RS-422: Z	Данные ТВИ-025БПА --> ТВИ-025ВТ
5	RS-422: A	Данные ТВИ-025ВТ --> ТВИ-025БПА
6	RS-422: B	Данные ТВИ-025ВТ --> ТВИ-025БПА
7		Не используется

## 23. Приложение 3

### 23.1. Кабель **ТВИ-025БПА<->ТВИ-025ВТ.** соединительный электрическая принципиальная **Схема**

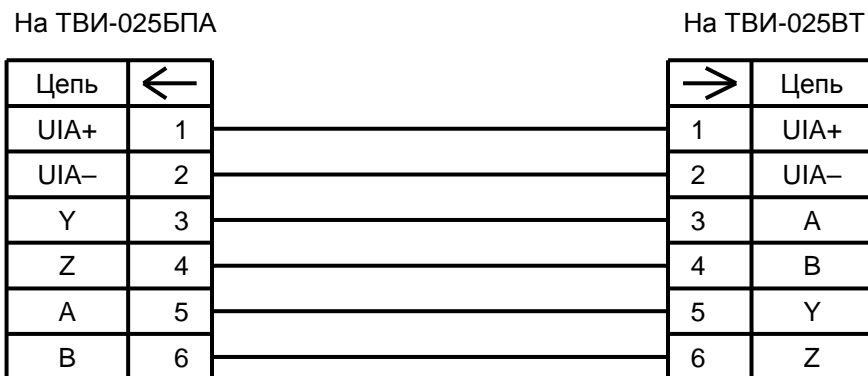

**ВНИМАНИЕ!!!** В случае самостоятельного изготовления кабеля соединительного ТВИ-025БПА<->ТВИ-025ВТ необходимо обеспечить соблюдение параметров искробезопасности цепей кабеля (см. пункт 3.14.1 на стр. 9 Руководства).

Внутренняя индуктивность и ёмкость изготовленного кабеля в сумме с индуктивностью и ёмкостью подключаемого устройства не должна превысить максимальные искробезопасные параметры соответствующих коммутируемых цепей (параметры U<sub>0</sub>, I<sub>0</sub>, C<sub>0</sub>, L<sub>0</sub>, U<sub>i</sub>, I<sub>i</sub>, C<sub>i</sub>, L<sub>i</sub>; см. ГОСТ Р 51330.10-99).

Используйте только те типы кабелей, которые разрешено применять во взрывоопасных и пожароопасных зонах, например, КИПЭВ 3x2x0,6.

### 23.2. Кабель соединительный ТВИ-025БПА<->ТВИ-025ВТ. Таблица цепей

В кабеле ТВИ-025БПА<->ТВИ-025ВТ соединить цепи:			Назначение цепи
Кон- такт	Цепь ТВИ-025БПА	Цепь ТВИ-025ВТ	
1	UIA +	UIA +	Питание ТВИ-025ВТ «+»
2	UIA –	UIA –	Питание ТВИ-025ВТ «-»
3	RS-422: Y	RS-422: A	Данные ТВИ-025БПА --> ТВИ-025ВТ
4	RS-422: Z	RS-422: B	Данные ТВИ-025БПА --> ТВИ-025ВТ
5	RS-422: A	RS-422: Y	Данные ТВИ-025ВТ --> ТВИ-025БПА
6	RS-422: B	RS-422: Z	Данные ТВИ-025ВТ --> ТВИ-025БПА

**ВНИМАНИЕ!!!** В случае самостоятельного изготовления кабеля соединительного ТВИ-025БПА<->ТВИ-025ВТ необходимо обеспечить соблюдение параметров искробезопасности цепей кабеля (см. пункт 3.14.1 на стр. 9 Руководства).

Внутренняя индуктивность и ёмкость изготовленного кабеля в сумме с индуктивностью и ёмкостью подключаемого устройства не должна превысить максимальные искробезопасные параметры соответствующих коммутируемых цепей (параметры  $U_0, I_0, C_0, L_0, U_i, I_i, C_i, L_i$ ; см. ГОСТ Р 51330.10-99).

Используйте только те типы кабелей, которые разрешено применять во взрывоопасных и пожароопасных зонах.

## 24. Приложение 4

### 24.1. Кодировка сообщений об ошибках

Сообщение	Неисправность	Методы устранения
<b>Ошибка АЦП</b>	Неисправность АЦП (аналогово-цифрового преобразователя) Преобразователя	Обратиться к изготовителю <sup>5</sup>
<b>Ошибка EEPROM</b>	Ошибка контрольной суммы энергонезависимой памяти Преобразователя	Нажать на кнопку  и произвести настройку режимов работы (см. раздел 15.7 на стр. 26 настоящего Руководства) и юстировку Преобразователя (см. Руководство по юстировке).

<sup>5</sup> В случае появления неисправности АЦП дальнейшая работа с Преобразователем невозможна.